

AUFBAUANLEITUNG **DE**

INSTRUCTIONS DE MONTAGE **FR**

BOUWINSTRUCTIES **NL**

SZERELÉSI ÚTMUTATÓ **HU**

INSTRUCȚIUNI DE ASAMBLARE **RO**

NAVODILA ZA SESTAVLJANJE **SL**

NÁVOD PRO MONTÁŽ **CZ**

NÁVOD NA MONTÁŽ **SK**

MONTERINGSANVISNING **SE**



PERGOLA MIT LAMELLENDACH AUFBAUANLEITUNG

DE

Maße: L x B x H 3000 x 3048 x 2530 mm



HINWEIS

Lesen Sie die Aufbauanleitung sorgfältig, bevor Sie mit dem Aufbau der Pergola beginnen.

Dies gilt insbesondere für die Sicherheitshinweise.

Andernfalls können Sie sich verletzen oder die Pergola beschädigen.

Die Pergola ist kein Klettergerüst für Kinder und keine Rankhilfe für Pflanzen, es besteht die Gefahr der Überlastung!

Stellen Sie sicher, dass alle benötigten Bauteile in der angegebenen Menge vorhanden sind.

Führen Sie die einzelnen Aufbauschnitte nacheinander und in der angegebenen Reihenfolge, wie Sie in dieser Anleitung vorgegeben ist, durch.

Überspringen Sie bitte keinen der angegebenen Schritte oder kürzen diese ab.

Verwahren Sie die Aufbauanleitung an einem sicheren Ort, um zu einem späteren Zeitpunkt erneut darauf zugreifen zu können.

ALLGEMEINE INFORMATIONEN

Bevor Sie mit der Montage beginnen, stellen Sie sicher, dass die für Sie zutreffenden Richtlinien/ Gesetze eingehalten werden oder ob Genehmigungen erforderlich sind. Planen Sie für die Montage mindestens 360-390 Minuten Zeit ein. Für die Montage werden mindestens 4 Personen benötigt. Prüfen Sie vor dem Beginn der Arbeit, dass alle Teile in der richtigen Menge vorhanden sind. Nutzen Sie zum Aufbau eine freie, sonnige Fläche ohne überstehende Äste.

Die Pergola muss auf einem soliden Fundament aufgebaut werden.

Prüfen Sie die einzelnen Bauteile vor Montagebeginn auf ihre Unversehrtheit und legen Sie diese so, dass die Bauteile während der Arbeit gut erreichbar sind.

Am besten bewahren Sie Kleinteile wie Schrauben, Mutter etc. in einer Schale auf, so dass diese nicht verloren gehen. Nutzen Sie die Pergola auf keinen Fall als Rankhilfe für Hülsenfrüchte, Kletter- und Schlingpflanzen, Obst, Gemüse oder als Halterung für ihre Wäscheleine.

Halten Sie die Pergola frei von Schnee und Laub. **Die max. Traglast 100 kg/m².**

Verwenden Sie die Pergola ausschließlich wie in dieser Montageanleitung beschrieben. Der Hersteller oder Händler übernimmt keine Haftung für Schäden, die durch nicht bestimmungsgemäßen oder falschen Gebrauch entstanden sind. Sorgen Sie für einen geeigneten, tragfähigen und stabilen Untergrund. **Prüfen Sie die mitgelieferten Schrauben und Dübel zur Bodenmontage ob diese für Ihre örtlichen Gegebenheiten geeignet sind, wenn nicht, verwenden Sie diese nicht!** Kaufen Sie in diesem Fall geeignete Schrauben und Dübel.

Einige Metallteile sind mit einer Schutzfolie versehen. Diese Folie muss vor Montagebeginn vorsichtig entfernt werden.

SICHERHEITSHINWEISE

Stellen Sie sich niemals direkt auf die Dachfläche, es besteht die Gefahr der Überlastung. Auch nicht während der Montage oder zur Reinigung.

Es besteht Gefahr für Kinder und Personen mit eingeschränkten physischen, sensorischen oder geistigen Fähigkeiten (z.B. übermüdete Personen, teilbehinderte Personen, ältere Personen mit reduzierten physischen und geistigen Fähigkeiten) oder Mangel an Erfahrung und Wissen (z.B. ältere Kinder).

Bei der Montage der Pergola kommen Kleinteile wie Schrauben und Muttern zum Einsatz, von denen Erstickungsgefahr ausgeht, wenn sie verschluckt werden.

Die Pergola darf nur von fachkundigen Personen aufgebaut werden, nicht von Kindern oder Personen mit eingeschränkten geistigen oder motorischen Fähigkeiten oder mangelnder Erfahrung.

Der nicht sachgemäße Umgang mit der Pergola kann zu Verletzungen oder Sachschäden führen.

Lassen Sie beim Auspacken der einzelnen Bauteile aus der Verpackung Vorsicht walten. **Es besteht Verletzungsgefahr an scharfen Kanten.** Einzelne Bauteile bestehen aus Metall und sind dadurch schwer. Bei einer unvorsichtigen Öffnung der Verpackung, zum Beispiel mit einem scharfen Messer oder einem anderen scharfen/spitzen Gegenstand besteht die Gefahr, dass Sie Bauteile beschädigen. Nach dem Auspacken der Bauteile prüfen Sie, ob alle Einzelteile in der richtigen Menge vorhanden sind. Legen Sie die einzelnen Teile auf eine Decke oder ähnliches, um Kratzer in der Beschichtung zu vermeiden.

Kontrollieren Sie, ob die einzelnen Bauteile in einem einwandfreien Zustand sind oder Beschädigungen aufweisen, in diesem Fall verwenden Sie die beschädigten, deformierten Teile nicht. Tragen Sie während des Aufbaus und der Montage stets Sicherheitskleidung. Zur Grundausstattung gehören Sicherheitsschuhe, Schutzhandschuhe, Schutzbrille und Helm. Installieren Sie die Pergola nicht an sehr windigen oder regnerischen Tagen. Klettern Sie nicht an der Pergola entlang und stellen Sie sich nicht auf die Pergola, Sie können runter fallen und sich verletzen.

Stellen Sie sicher, dass die Bauteile keine Stromkabel berühren. Achten Sie bei der Befestigung der Pergola darauf, dass keine Rohre oder Kabel im Boden verlaufen, welche bei Bohrarbeiten beschädigt werden könnten.

Lehnen Sie sich nicht an die Pergola solange diese nicht richtig montiert und im Boden verankert ist.

Entsorgen Sie die Verpackung, Kunststoffbeutel oder Schutzfolien sachgemäß und halten Sie diese außerhalb der Reichweite von Kindern, Erstickungsgefahr! Stellen Sie die Pergola auf eine ebene Fläche.

Stellen Sie sicher, dass während der Montage keine Kinder im Gefahrenbereich anwesend sind.

Platzieren Sie die Pergola nicht in Bereichen, die starken oder andauernden Winden ausgesetzt sind.

Zu Ihrer persönlichen Sicherheit sollten Sie die Pergola nicht aufbauen, wenn Sie müde, alkoholisiert oder berauscht sind, bzw. wenn Sie sich schwindlig fühlen oder Ihnen unwohl ist. Wenn Sie Leitern oder elektronische Geräte verwenden, stellen Sie sicher, dass Sie sich an die jeweiligen Herstellerangaben zur Verwendung halten. Heiße Geräte wie Grills, Heizgeräte, Brenner etc. dürfen nicht unter der Pergola betrieben oder gelagert werden, Brandgefahr!

Stellen Sie sich niemals auf die Pergola! Es besteht die Gefahr der Überlastung oder Sie können herunter fallen und sich verletzen.

PFLEGE UND INSTANDHALTUNG

Sollten Sie Kratzer in der Oberfläche bemerken, beseitigen Sie diese umgehend mit einem geeigneten Lack.

Verwenden Sie keine aggressiven Reinigungsmittel, Bürsten mit Metall- oder Nylonbürsten sowie keine scharfen oder metallischen Hilfsmittel wie Messer oder Spachtel.

Verwenden Sie zur Reinigung weiche Borsten. Verwenden Sie kaltes, sauberes Wasser.

WERKZEUGE UND AUSRÜSTUNG

Sicherheitskleidung (Sicherheitsschuhe, Schutzhandschuhe, Schutzbrille, Helm etc.)

Wasserwaage

Längen- und Winkelmesser (mind. 5 m)

Standleiter (ca. 2 m Höhe)

Außen-Sechskant-/Imbusschlüssel

Akkuschrauben und Bohrmaschine mit ver. Aufsätzen

Schraubendreher

Stifte zur Markierung (abwaschbar/entfernbar)

Dichtungsmaterial

(nicht im Lieferumfang enthalten)

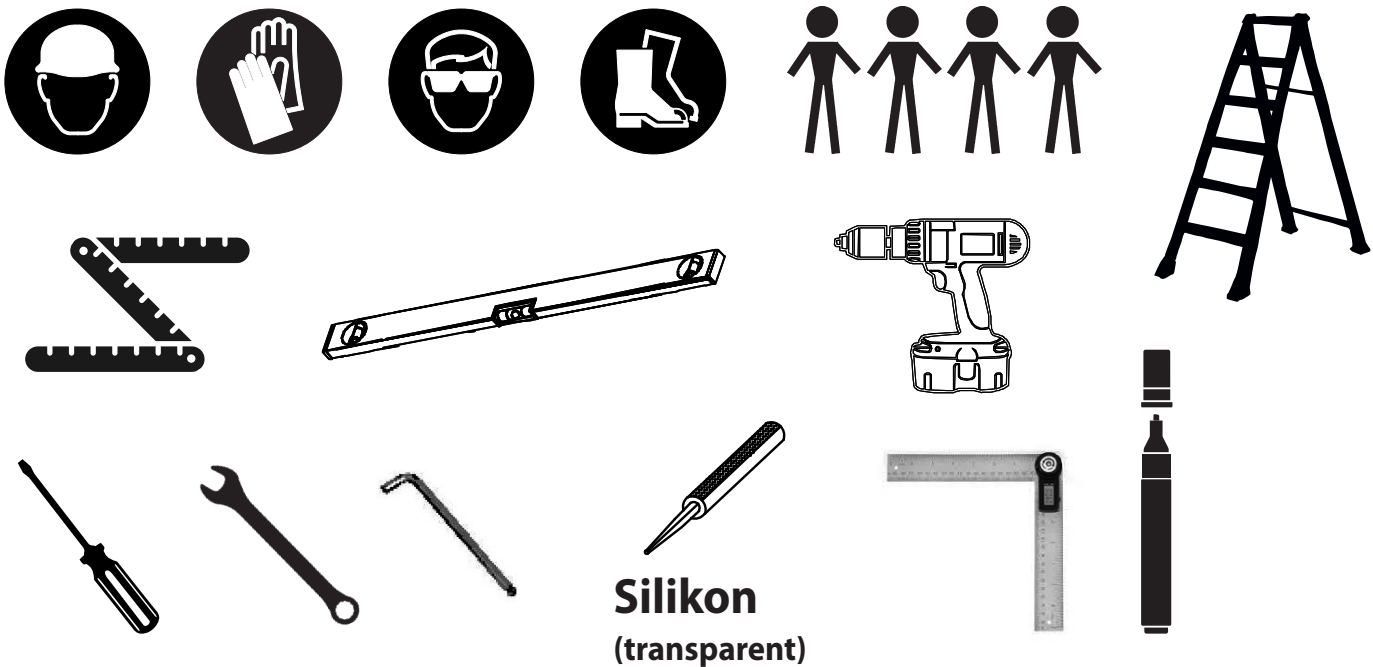

VERPACKUNGSENTSORGUNG

Entsorgen Sie die Verpackung sortenrein.

Pappe und Karton wird als Altpapier entsorgt und Folien führen Sie der entsprechenden Wertstoffsammlung zu.

ENTSORGUNG DER PERGOLA

Achten Sie bei der Entsorgung der Pergola auf die in Ihrem Land oder Bundesland geltenden Richtlinien, Gesetze und Bestimmungen bezüglich der Entsorgung.

ABMESSUNGEN

DE

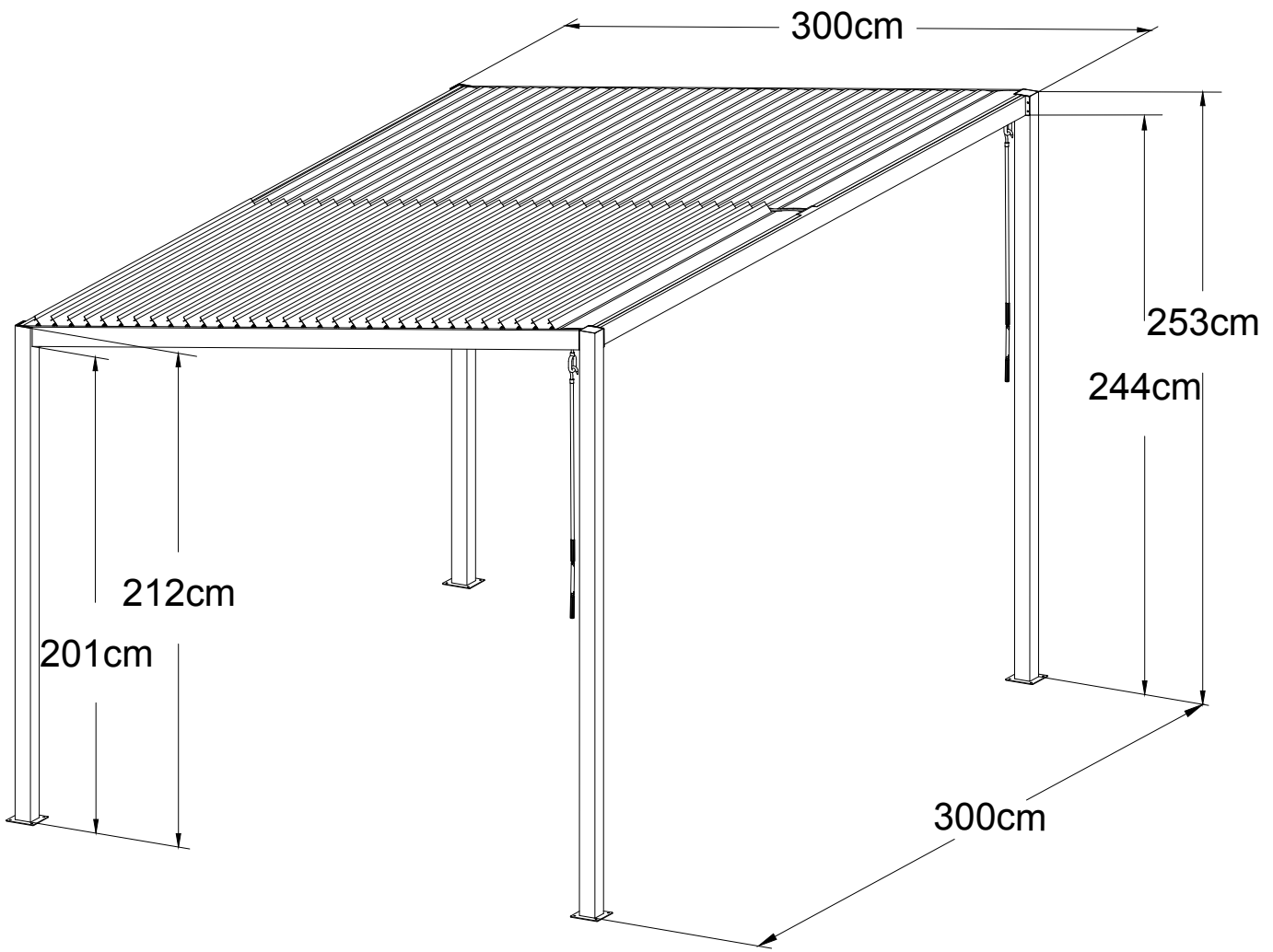

FUNDAMENTPLAN

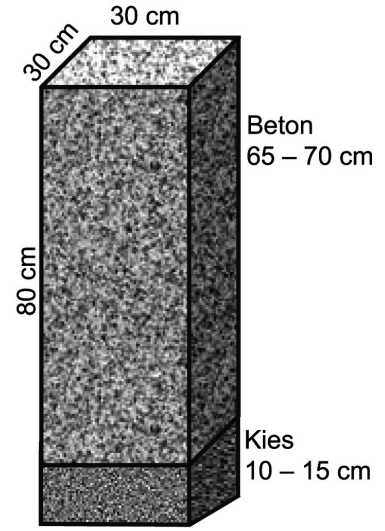
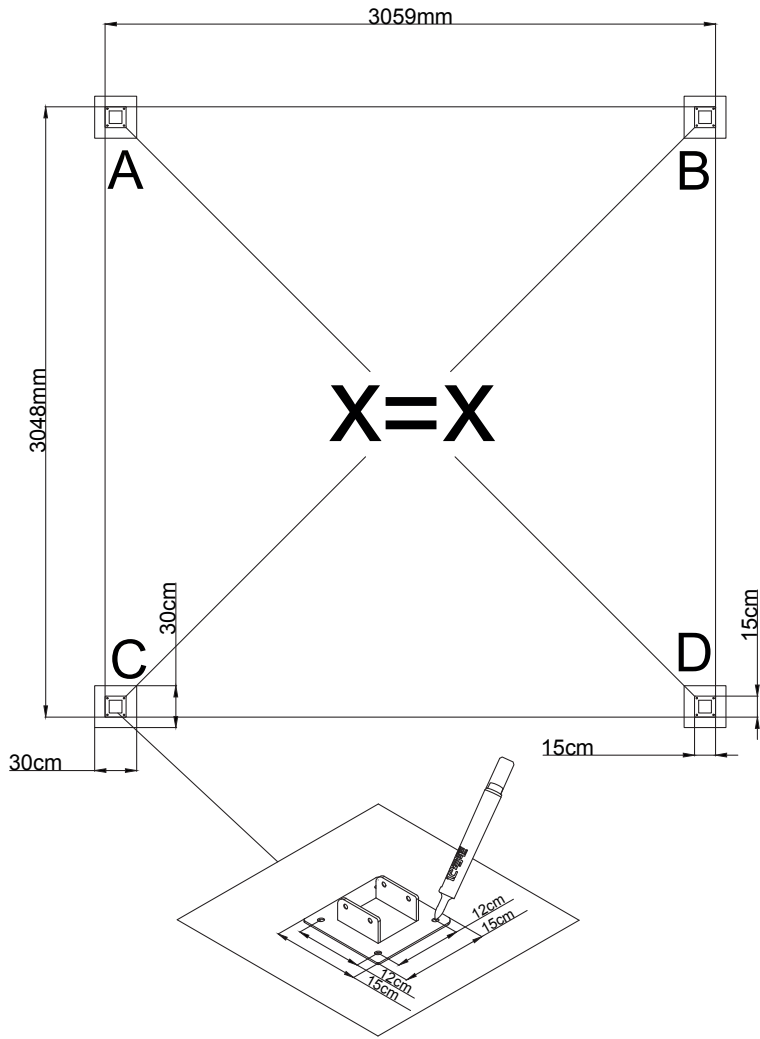







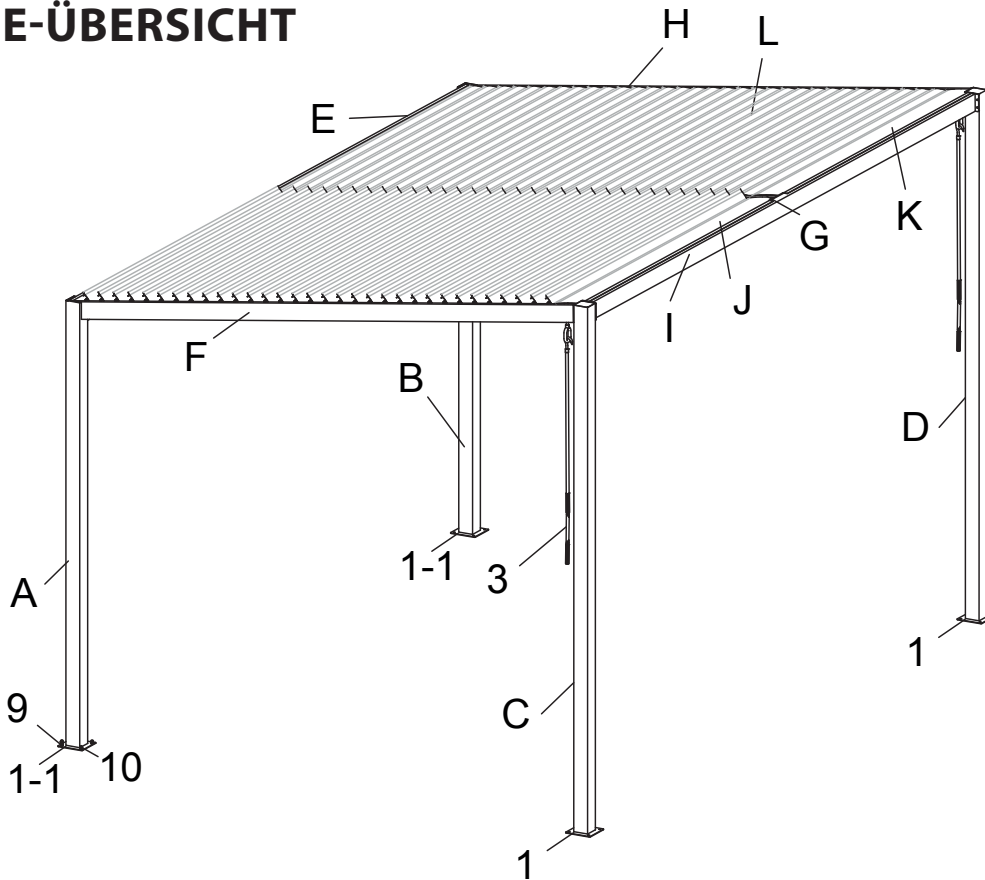





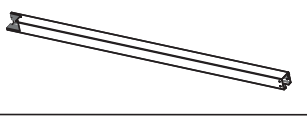
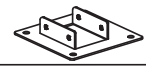
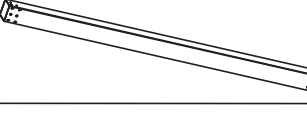

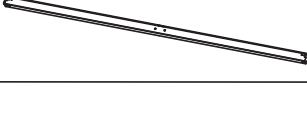





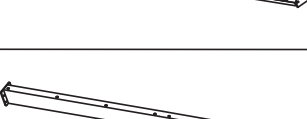



FUNDAMENT

DE

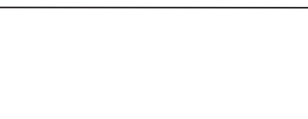
MONTAGE-ÜBERSICHT



TEILE-LISTE

NR.	MENGE	TEIL	MM	NR.	MENGE	TEIL
A	1		2120	1	2	150X150 
B	1		2120	1-1	2	150X150 
C	1		2530	2	2	∅34X60 
D	1		2530	3	2	
E	1		2970	4L	1	78X78X66 
F	1		2891	4R	1	78X78X66 
H	1		2891	11L	1	91X91 
G	1		2903	11R	1	91X91 
I	1		2808	5	10	M5X15 
J	1		1444	6	26	M6X20 
K	1		1444	7	12	M8X15 
L	64		1437	7-1	4	M8X25 
				8	8	M8X35 
				9	16	M8X60 
				10	16	M6 
				12	4	2X16 

PERGOLA À TOIT À LAMELLES INSTRUCTIONS DE MONTAGE

FR

Dimensions L x l x h 3000 x 3048 x 2530 mm



NOTE :

Lisez attentivement les instructions de montage avant de commencer à assembler pergola.

Cela vaut en particulier pour les consignes de sécurité.

Sinon, vous pourriez être blessé ou endommager pergola.

La pergola n'est pas un support d'escalade pour les enfants ni un tuteur pour les plantes grimpantes.

Il existe un risque de surcharge.

Assurez-vous que tous les éléments nécessaires à la construction sont disponibles dans les quantités spécifiées.

Effectuez les différentes étapes de montage l'une après l'autre et dans l'ordre indiqué, comme décrit dans la présente notice.

Veuillez ne pas sauter ou abrégier l'une des étapes indiquées.

Conservez la notice de montage dans un endroit sûr afin de pouvoir vous y référer ultérieurement.

INFORMATIONS GÉNÉRALES :

Avant de commencer le montage, assurez-vous que les directives/lois qui vous sont applicables sont respectées.

Prévoyez au moins 360 à 390 minutes pour le montage. Au moins 4 personnes sont nécessaires pour le montage.

Avant de commencer le travail, vérifiez que toutes les pièces sont disponibles dans les quantités requises.

Utilisez un espace libre et ensoleillé dépourvu de branches saillantes pour le montage.

La pergola doit être construit sur des fondations solides et sur un mur ou une paroi solide et durable être fixés.

Vérifiez l'intégrité des différents composants avant de commencer l'assemblage

et placez-les de manière à ce qu'ils soient facilement accessibles pendant le travail. Il est préférable de conserver les petites pièces telles que les vis, les écrous, etc. dans un bol afin de ne pas les perdre.

N'utilisez en aucun cas pergola comme tuteur pour les légumineuses, les plantes grimpantes et rampantes, les fruits, les légumes ou comme support pour votre corde à linge.

Veillez à ce que pergola soit exempt de neige et de feuilles. **La charge maximale supportée est de 100 kg/m².**

Utilisez pergola uniquement de la manière décrite dans ces instructions de montage. Le fabricant ou le revendeur déclinent toute responsabilité pour les dommages causés par une utilisation

incorrecte ou inappropriée. Assurez-vous que le sol soit approprié, porteur et stable. **Vérifiez si vis et les chevilles**

fournies pour le montage au sol sont adaptées à vos conditions locales ; si ce n'est pas le cas, ne les utilisez pas !

Dans ce cas, achetez des vis et des chevilles appropriées. **Certaines pièces métalliques sont recouvertes d'un film protecteur. Ce film doit être enlevé avec précaution avant le début du montage.**

CONSIGNES DE SÉCURITÉ :

Il existe un danger pour les enfants et les personnes aux capacités physiques, sensorielles ou mentales limitées (par exemple, les personnes surmenées, les personnes partiellement handicapées, les personnes âgées aux capacités physiques et mentales diminuées) ou qui manquent d'expérience et de connaissances (par exemple, les enfants plus âgés). Lors du montage de pergola, on utilise de petites pièces telles que des écrous et des boulons qui présentent un risque de suffocation en cas d'ingestion.

La pergola de jardin ne doit être monté que par des personnes compétentes, et non par des enfants ou des personnes ayant des capacités mentales ou motrices limitées ou manquant d'expérience.

Une mauvaise manipulation e pergola peut entraîner des blessures ou des dégâts matériels. Soyez prudents lors du déballage des différentes pièces. **Il y a un risque de blessure sur les bords tranchants.** Certains éléments sont en métal, donc lourds. Si vous ouvrez l'emballage sans précautions, par exemple avec un couteau pointu ou un autre objet pointu/affûté, vous risquez d'endommager des éléments. Après avoir déballé les pièces, vérifiez que toutes les pièces individuelles sont disponibles dans les quantités indiquées.

Disposez les différents éléments sur une couverture ou un objet similaire pour éviter de rayer le revêtement.

Vérifiez que les différentes pièces sont en parfait état ou si elles présentent des signes de détérioration, auquel cas n'utilisez pas les éléments endommagés et déformés.

Portez toujours des vêtements de sécurité lors du montage et de l'installation. L'équipement de base comprend des chaussures de sécurité, des gants de protection, des lunettes de sécurité et un casque.

N'installez pas pergola les jours de grand vent ou de pluie. Ne grimpez pas le long du pergola et ne vous tenez pas sur le pergola, vous pourriez tomber et vous blesser.

Assurez-vous que les éléments ne touchent aucun câble d'alimentation électrique. Lorsque vous fixez la pergola, assurez-vous qu'aucun tuyau ou câble ne passe dans le sol ou le mur qui pourrait être endommagé pendant les travaux de forage. Ne vous appuyez pas contre la pergola avant qu'elle ne soit correctement installée et ancrée au sol.

Éliminez l'emballage, les sachets en plastique ou les films de protection de manière conforme et tenez-les hors de portée des enfants. Risque de suffocation ! Placez pergola de jardin sur une surface plane.

Assurez-vous qu'aucun enfant n'est présent dans la zone de danger pendant le montage. Ne placez pas pergola dans des zones exposées à des vents forts ou continus.

Pour votre propre sécurité, vous ne devez pas installer le pergola si vous êtes fatigué, ivre ou intoxiqué, ou si vous vous sentez étourdi ou malade.

Si vous utilisez des échelles ou des équipements électroniques, assurez-vous de suivre les instructions d'utilisation du fabricant respectif. Les appareils chauds tels que les grils, les chauffages, les brûleurs, etc. ne doivent pas être utilisés ou stockés dans pergola, il y a risque d'incendie ! Ne vous approchez jamais du pergola. Il y a un risque de surcharge ou vous pouvez tomber et vous blesser.

ENTRETIEN ET MAINTENANCE :

Nettoyez régulièrement la surface. Si vous remarquez des rayures sur la surface, enlevez-les rapidement avec une peinture appropriée.

N'utilisez pas de produits de nettoyage agressifs, de brosses avec des pinceaux en métal ou en nylon ou d'outils pointus ou métalliques tels que des couteaux ou des spatules. Utilisez des brosses à poils souples pour le nettoyage.

Utilisez de l'eau froide et propre.

OUTILS ET ÉQUIPEMENTS :

Vêtements de sécurité (chaussures de sécurité, gants de protection, lunettes de sécurité, casque, etc.)

Niveau à bulle

Mètre pliant (de 5 m minimum)

Escabeau ou échelle double (env. 2 m. de hauteur)

Clé extérieure à six arches/clé Allen

Vis pour visseuse et perceuse avec divers. extensions

Tournevis

Stylos pour le marquage (lavables/effaçables)

Matériel d'étanchéité

(non inclus dans la livraison)

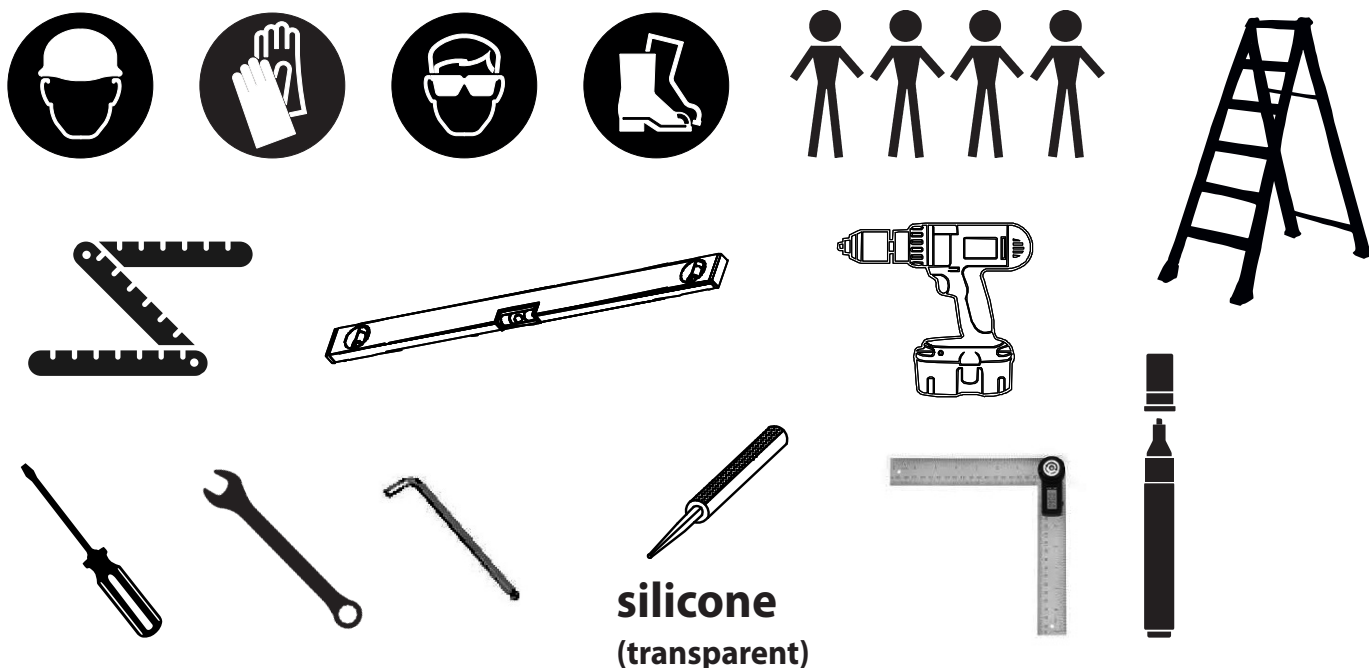

ÉLIMINATION DES EMBALLAGES

Éliminez les emballages en les triant.

Les cartons sont éliminés comme des déchets de papier et les films d'emballage doivent être affectés à la collecte appropriée des matériaux recyclables.

MISE AU REBUT DE LA PERGOLA

Lors de l'élimination de la pergola, respectez les directives, les lois et les règlements applicables dans votre pays ou état fédéral en matière d'élimination des déchets.

DIMENSIONS

FR

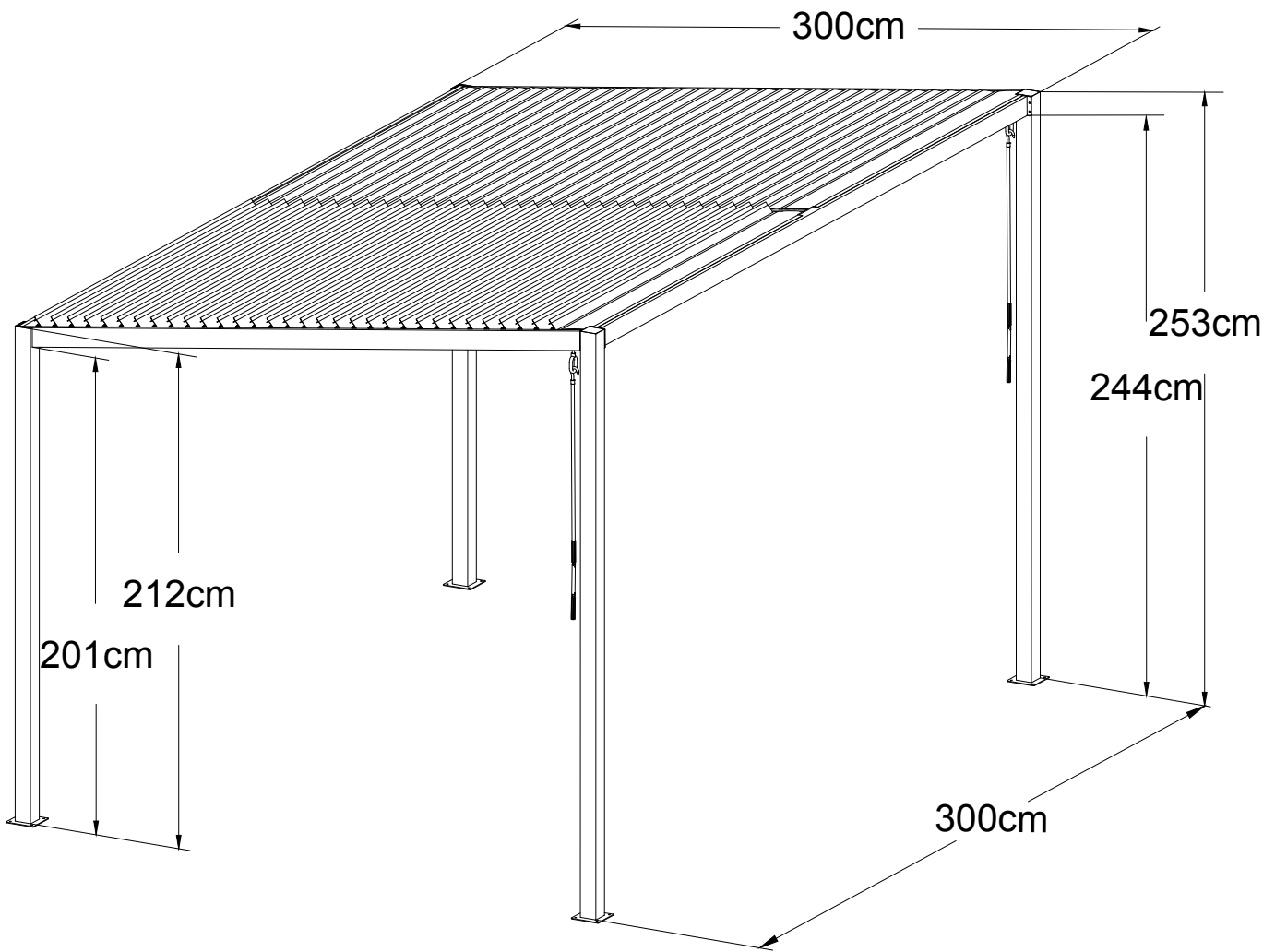

PLAN DE FONDATION

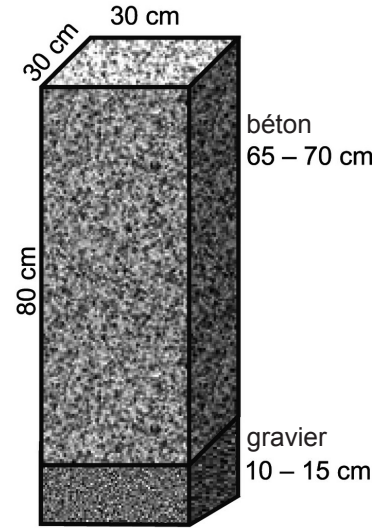
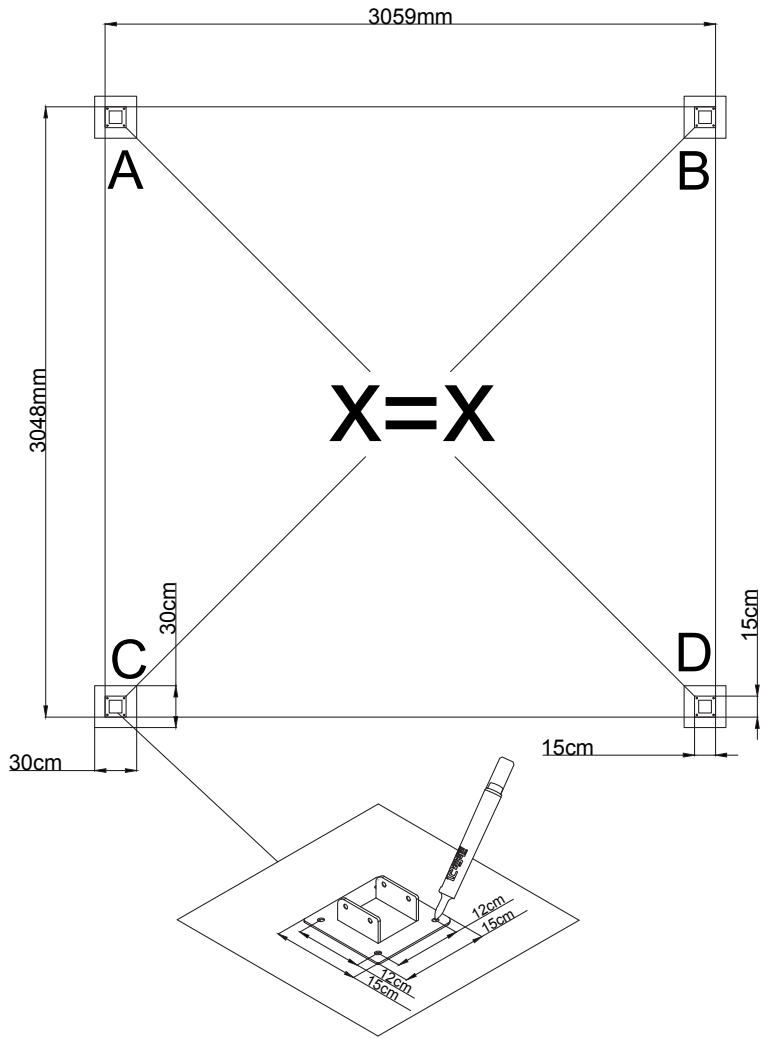







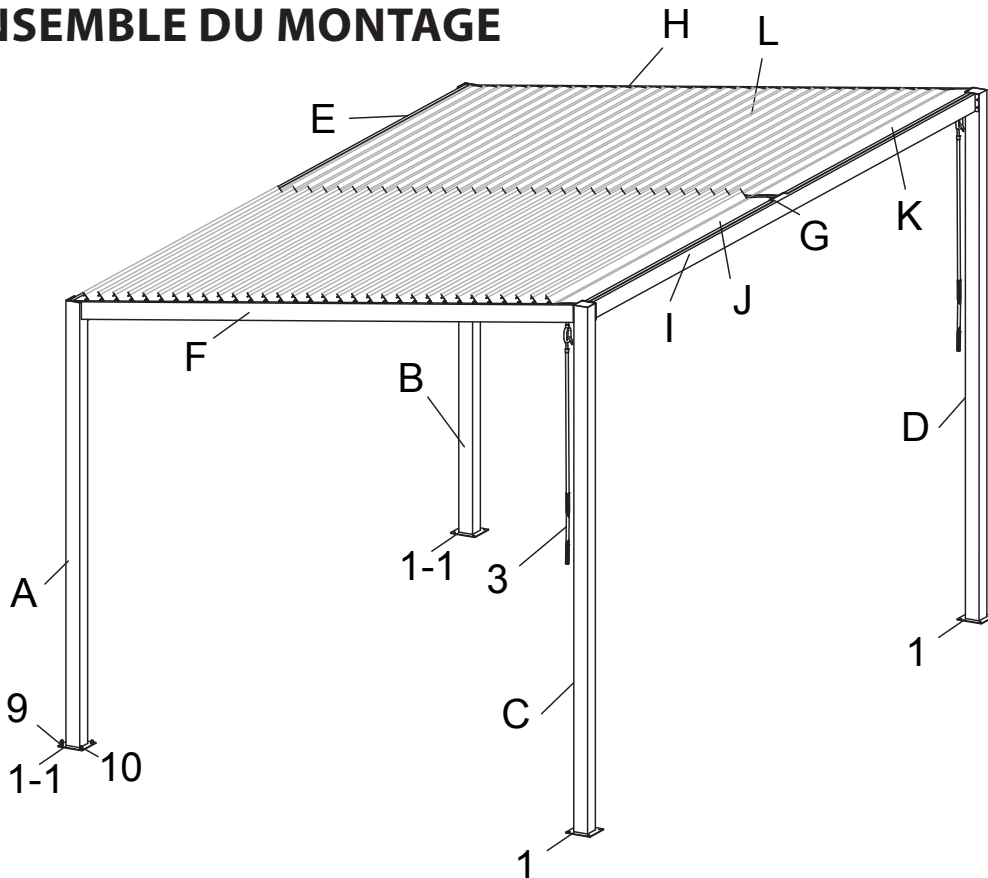





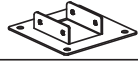











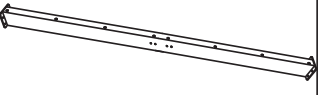

FR

FONDATION

VUE D'ENSEMBLE DU MONTAGE



LISTE DES PIÈCES

N° DE PIÈCE	QUANTITÉ	PIÈCE	MM	N° DE PIÈCE	QUANTITÉ	PIÈCE
A	1		2120	1	2	150X150 
B	1		2120	1-1	2	150X150 
C	1		2530	2	2	∅34X60 
D	1		2530	3	2	
E	1		2970	4L	1	78X78X66 
F	1		2891	4R	1	78X78X66 
H	1		2891	11L	1	91X91 
G	1		2903	11R	1	91X91 
I	1		2808	5	10	M5X15 
J	1		1444	6	26	M6X20 
K	1		1444	7	12	M8X15 
L	64		1437	7-1	4	M8X25 
				8	8	M8X35 
				9	16	M8X60 
				10	16	M6 
				12	4	2X16 

FR

PERGOLA MET LAMELLENDAK BOUWINSTRUCTIES

Afmetingen: L x B x H 3000 x 3048 x 2530 mm

NL



OPMERKING

Lees de bouwinstructies zorgvuldig door voordat u de pergola gaat bouwen.
Dit geldt in het bijzonder voor de veiligheidsinstructies.
Doet u dit niet, dan kunt u letsel oplopen of de pergola beschadigen.
De pergola is geen klimtoestel voor kinderen en geen klimhulp.
Er is een risico op overbelasting.
Zorg dat alle benodigde onderdelen aanwezig zijn in de aangegeven aantallen.
Voer de stappen na elkaar uit, in de volgorde die in deze handleiding staat. Sla geen stappen of onderdelen van stappen over.
Bewaar de bouwinstructies op een veilige plek zodat u ze er later weer bij kunt pakken.

ALGEMENE INFORMATIE

Zorg voordat u met de montage begint dat er wordt voldaan aan alle geldende richtlijnen en wetten.

Maak voor de montage minimaal 360 tot 390 minuten tijd vrij. Voor de montage zijn minimaal 4 personen nodig.

Controleer voordat u begint of alle onderdelen in de juiste aantallen aanwezig zijn.

Gebruik voor het bouwen een vrije, zonnige plek zonder overhangende takken.

De pergola dient op een solide fundering en op een stabiele, stabiele wand of wand te worden gebouwd gehecht.

Controleer voor de montage of alle onderdelen volledig intact zijn en leg ze zo neer dat ze tijdens het werk goed bereikbaar zijn.

U kunt kleine onderdelen zoals schroeven en moeren het beste in een bakje leggen zodat u ze niet kwijtraakt.

Gebruik de pergola nooit als klimhulp voor peulvruchten, klim- en slingerplanten, groente of fruit of als steunpunt voor uw waslijn. Hou de pergola vrij van sneeuw en bladeren. **De maximale draaglast is 100 kg/m².**

Gebruik de pergola alleen zoals in deze montagehandleiding omschreven staat.

De fabrikant of verkoper is niet aansprakelijk voor schade die voortvloeit uit abnormaal of onjuist gebruik.

Zet de pergola niet rechtstreeks op gras of ongelijke ondergronden.

Zorg voor een geschikte, sterke, vlakke en stabiele ondergrond. **Controleer of de meegeleverde schroeven en pluggen voor de bodemmontage geschikt zijn voor de omstandigheden ter plaatse.**

Zo niet, gebruik ze dan niet! Koop in dat geval geschikte schroeven en pluggen. **Een aantal metalen onderdelen is voorzien van beschermfolie. Deze folie moet voor het begin van de montage zorgvuldig worden verwijderd.**

VEILIGHEIDSINSTRUCTIES

Er is een risico voor kinderen en personen met beperkte lichamelijke, zintuiglijke of geestelijke vaardigheden (bijvoorbeeld oververmoeide personen, mensen met een gedeeltelijke beperking of oudere personen met verminderde lichamelijke en geestelijke vaardigheden) of met beperkte ervaring en kennis (bijvoorbeeld oudere kinderen).

Bij de montage van de pergola worden kleine onderdelen gebruikt, zoals schroeven en moeren.

Deze brengen bij inslikken een verstikkingsgevaar met zich mee.

De pergola mag alleen worden gebouwd door deskundige personen, en niet door kinderen of door personen met beperkte geestelijke of motorische vaardigheden of met een gebrek aan ervaring.

Onjuist gebruik van de pergola kan letsel of schade veroorzaken.

Wees voorzichtig bij het uitpakken van de afzonderlijke onderdelen uit de verpakking. **Er is een risico op letsel door scherpe randen.** Sommige onderdelen zijn van metaal en zijn daardoor zwaar. Als u de verpakking niet voorzichtig opent, bijvoorbeeld door een scherp mes of een ander scherp of spits voorwerp te gebruiken, is er een risico dat u onderdelen beschadigt. Controleer na het uitpakken of alle onderdelen aanwezig zijn in de juiste aantallen.

Leg de losse onderdelen op een deken of een soortgelijke ondergrond om krassen in de coating te voorkomen.

Controleer of alle onderdelen volledig intact zijn en niet beschadigd zijn. In dat laatste geval dient u de beschadigde, vervormde onderdelen niet te gebruiken.

Draag altijd veiligheidskleding tijdens de bouw en de montage. De basisuitrusting bestaat uit veiligheidsschoenen, veiligheidshandschoenen, een veiligheidsbril en een helm. Installeer de pergola niet op dagen met veel regen of wind.

Klim niet langs de pergola en ga niet op de pergola staan, u zou eraf kunnen vallen en uzelf verwonden.

Zorg dat de onderdelen niet in contact komen met stroomkabels. Let er bij het bevestigen van de pergola op dat er geen leidingen of kabels in de vloer of muur lopen, deze kunnen bij boorwerkzaamheden beschadigd raken. Leun pas tegen de pergola als deze correct is geïnstalleerd en in de grond is verankerd.

Verpakking, kunststof zakje of beschermfolie correct verwijderen en deze buiten het bereik van kinderen houden, verstikkingsgevaar! Zet de pergola op een vlakke ondergrond.

Zorg dat er tijdens de montage geen kinderen aanwezig zijn in de gevarenzone.

Zet de pergola niet op plekken die worden blootgesteld aan harde of continue wind.

Voor uw eigen veiligheid wordt afgeraden om de pergola te bouwen als u moe, beschonken of onder invloed bent of als u zich duizelig of niet goed voelt.

Als u ladders of elektronische apparaten gebruikt, zorg dan dat u zich houdt aan de gebruiksinstructies van de betreffende fabrikant. Gebruik en bewaar geen hete apparatuur in de pergola, zoals barbecues, verwarmingstoestellen en branders. Hierbij bestaat brandgevaar! Ga nooit op de pergola staan. Er bestaat een risico op overbelasting of u kunt vallen en uzelf verwonden.

VERZORGING EN ONDERHOUD

Maak de oppervlakken regelmatig schoon. Ziet u krassen in het oppervlak, repareer deze dan onmiddellijk met geschikte lak.

Gebruik geen agressieve schoonmaakmiddelen, borstels met metalen of nylon haren, of scherpe of metalen hulpmiddelen zoals messen of spatels. Gebruik bij het schoonmaken zachte borstels.

Gebruik koud en schoon water.

GEREEDSCHAPPEN EN UITRUSTING

Veiligheidskleding (veiligheidsschoenen, veiligheidshandschoenen, veiligheidsbril, helm et)

Waterpas

Liniaal en hoekmeter (min. 5 m)

Trapladder (hoogte ca. 2 m)

Buitenzeskant / inbussleutel

Accuschroef- en boormachine met verschillende hulpstukken

Schroevendraaier

Markeerstiften (uitwasbaar / verwijderbaar)

Afdichtmateriaal

(niet inbegrepen)

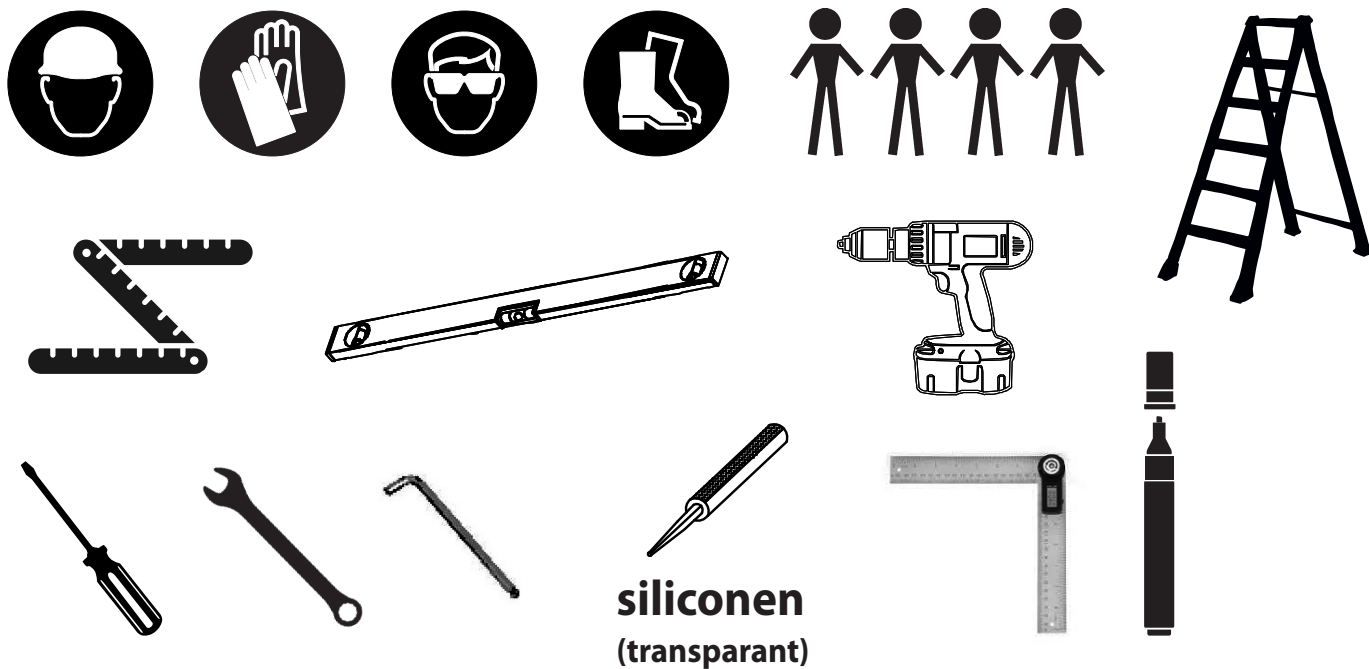

AFVOER VAN DE VERPAKKING

Voer de verpakkingsonderdelen gescheiden af.

Doe papier en karton bij het oud papier en doe folie in de betreffende recyclingbak.

AFVOER VAN DE PERGOLA

Let bij het afvoeren van de pergola op de afvoerrichtlijnen, -wetten en -bepalingen voor uw land of regio.

AFMETINGEN

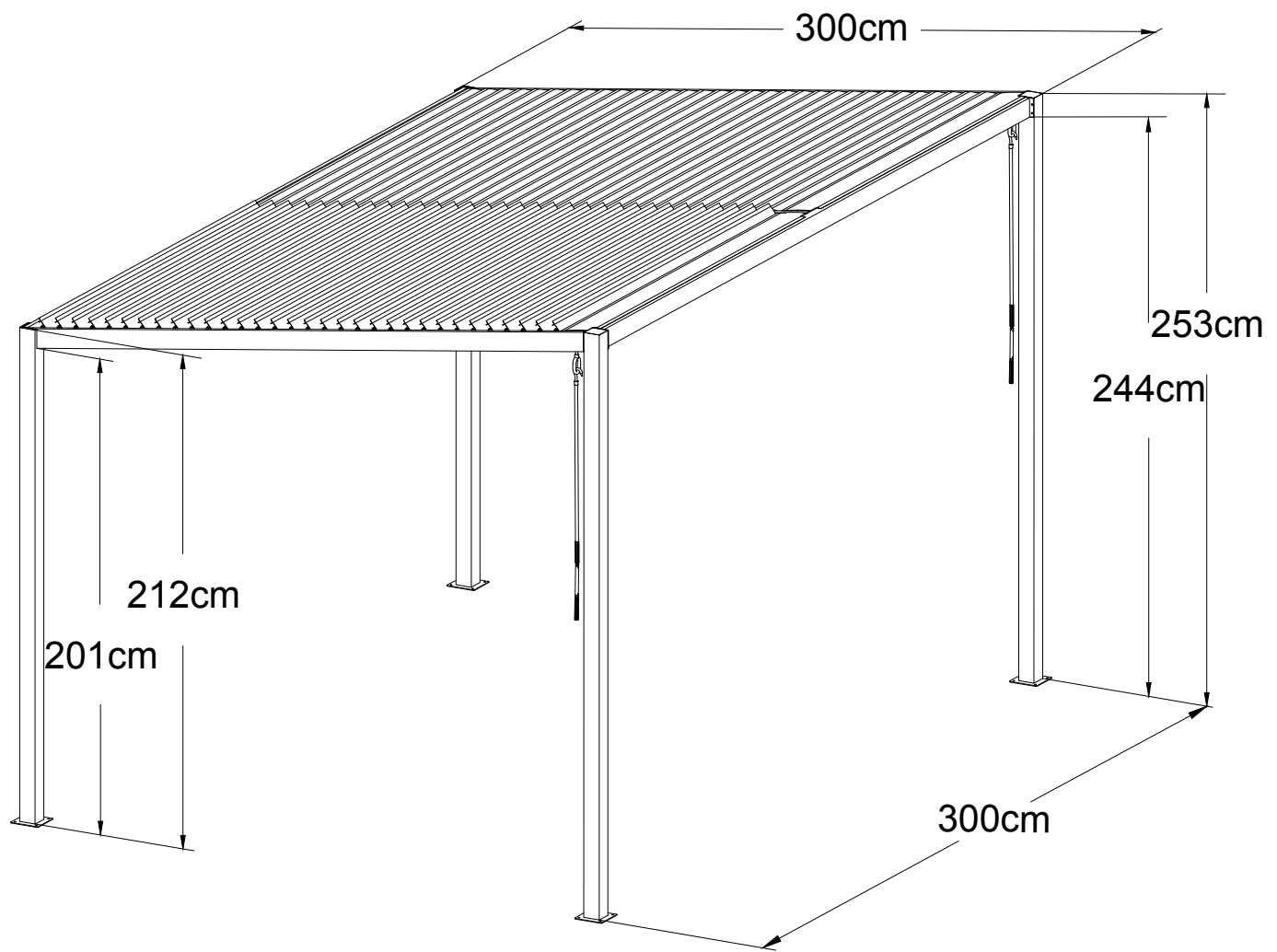

NL

FUNDERINGSPLAN

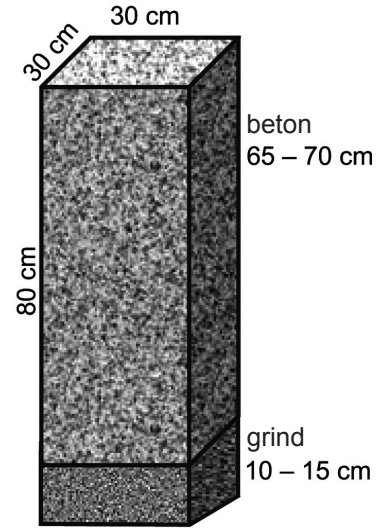
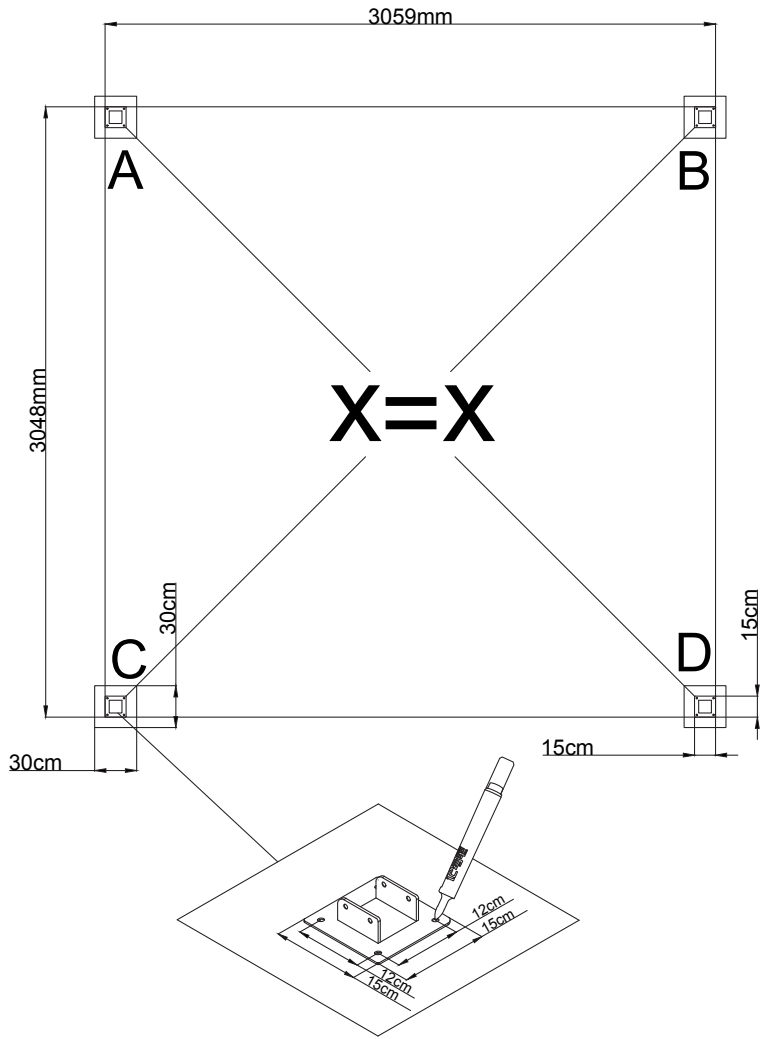







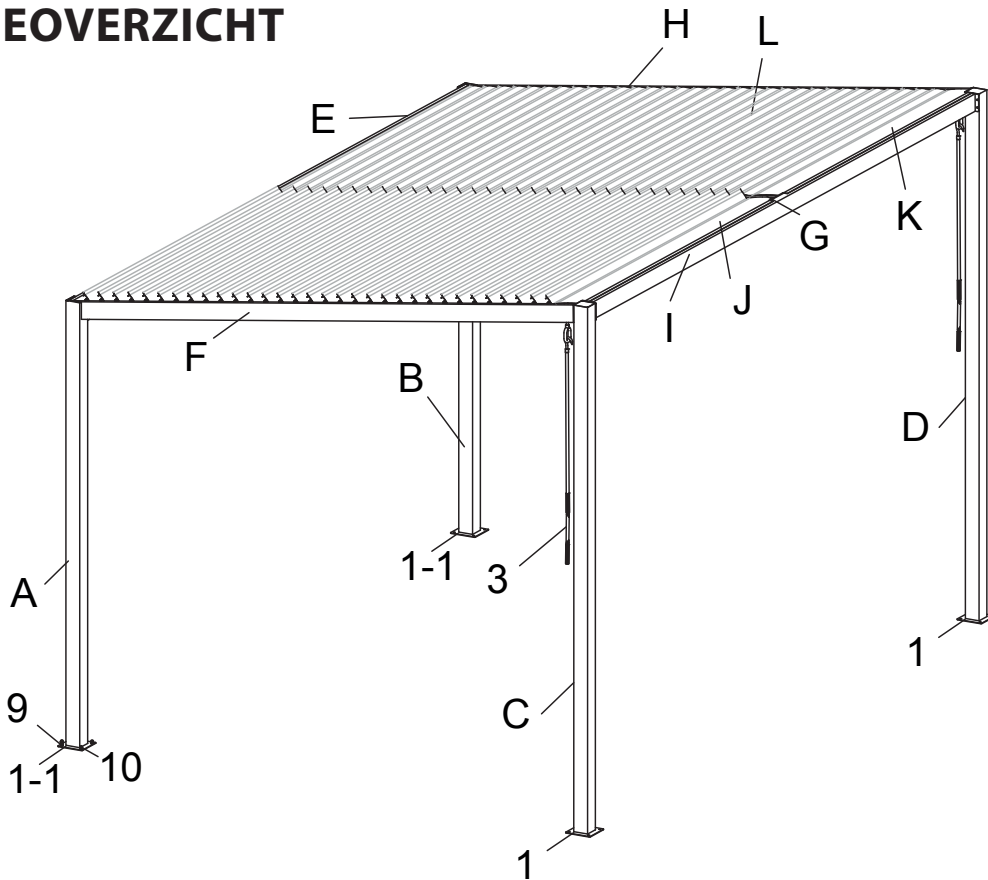



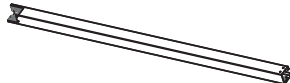















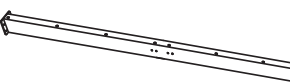

FUNDERING

NL

MONTAGEOVERZICHT



ONDERDELENLIJST

NR.	HOEVEELHEID	ONDERDEEL	MM	NR.	HOEVEELHEID	ONDERDEEL
A	1		2120	1	2	150X150 
B	1		2120	1-1	2	150X150 
C	1		2530	2	2	∅34X60 
D	1		2530	3	2	
E	1		2970	4L	1	78X78X66 
F	1		2891	4R	1	78X78X66 
H	1		2891	11L	1	91X91 
G	1		2903	11R	1	91X91 
I	1		2808	5	10	M5X15 
J	1		1444	6	26	M6X20 
K	1		1444	7	12	M8X15 
L	64		1437	7-1	4	M8X25 
				8	8	M8X35 
				9	16	M8X60 
				10	16	M6 
				12	4	2X16 

PERGOLA LAMELLÁS TETŐVEL SZERELÉSI ÚTMUTATÓ

Méret: H x Szé x Ma 3000 x 3048 x 2530 mm

HU



ÉRTESÍTÉS:

Olvassa el figyelmesen a szerelési útmutatót, mielőtt hozzákezd a pergola összeszereléséhez.

Ez különösen érvényes a biztonsági utasításokra.

Ellenkező esetben megsérülhet vagy megrongálhatja a pergola.

A pergola nem gyerekek részére szánt mászóka és nem kúszórács.

Fennáll a túlterhelés veszélye.

Győződjön meg arról, hogy minden szükséges szerkezeti elem a megadott mennyiségben áll rendelkezésre.

Az összeszerelés lépéseit egymás után és a megadott sorrendben hajtsa végre a jelen útmutatóban megadottak szerint.

A megadott lépések egyikét se ugorja át vagy rövidítse le.

Ahhoz, hogy későbbi időpontban elővehesse, őrizze meg biztonságos helyen a szerelési útmutatót.

ÁLTALÁNOS INFORMÁCIÓK:

Az összeszerelés megkezdése előtt győződjön meg arról, hogy betartja a megfelelő irányelveket/törvényeket vagy szabványokat-e hozzá engedélyek.

Az összeszereléshez legalább 360-390 perccel számoljon. Az összeszereléshez legalább 4 személy szükséges.

A munkavégzés megkezdése előtt ellenőrizze, hogy minden alkatrész megfelelő mennyiségben áll-e rendelkezésre.

Az összeszerelést szabad, napos felületen végezze, ahol nem állnak ki ágak. A pergola szilárd alapszatra kell felépíteni.

Az összeszerelés megkezdése előtt ellenőrizze az egyes szerkezeti elemek épségét, és úgy helyezze el azokat, hogy a szerkezeti elemeket könnyen elérje a munkavégzés során.

A legjobb, ha az apró alkatrészeket, például a csavart, anyát stb. egy táliban tárolja, hogy ne vesszenek el.

A pergola semmi esetre se használja kúszórácsként hüvelyesek, futó- és kúszónövények, gyümölcs, zöldség esetén vagy ruhaszárító kötél tartójaként.

Szabadítsa meg a pergola a hótól és a lombtól. **A legnagyobb teherbírás 100 kg/m².**

A pergola kizárólag a jelen szerelési útmutatóban leírtak szerint használja. A gyártó vagy a kereskedő nem vállal felelősséget olyan károkért, amelyek a rendeltetésellenes vagy hibás használat miatt következnek be. Gondoskodjon a megfelelő teherbíró képességű és stabil aljzatról. **Ellenőrizze, hogy a talajra szereléshez mellékelt csavarok és tiplik megfelelnek-e a helyi adottságoknak, ha nem, ne használja azokat!** Ebben az esetben vásároljon megfelelő csavarokat és tipliket. **Némely fém alkatrészt védőfóliával láttunk el. Ezt a fóliát a szerelés megkezdése előtt el kell távolítani.**

BIZTONSÁGI UTASÍTÁSOK:

Gyerekek és korlátozott fizikai, érzékszervi vagy mentális képességekkel rendelkező személyek (pl. túlságosan fáradt személyek, részben fogyatékos személyek, csökkent fizikai és szellemi képességgel rendelkező idősebb személyek) esetén vagy tapasztalat és tudás hiányában (pl. idősebb gyerekek) veszély áll fenn.

A pergola szereléséhez apró alkatrészek, például csavarok és anyák használatosak, amelyek lenyeléskor fulladásveszélyt okozhatnak. A pergola kizárólag szakavatott személy építheti fel, gyerekek vagy korlátozott szellemi és motorikus képességű vagy kevés tapasztalattal rendelkező személyek nem.

A pergola nem szakszerű használata sérüléshez vagy anyagi kárhoz vezethet.

Vigyázzon az egyes szerkezeti elemek csomagolásból való kicsomagolásakor.

Az éles élek mentén balesetveszély áll fenn. Az egyes szerkezeti elemek fémből vannak, ezért nehezek.

Ha nem óvatosan nyitja ki a csomagolást, például éles késsel vagy egyéb éles/hegyes tárggyal fennáll a veszélye, hogy megséríti a szerkezeti elemet.

A részegységek kicsomagolását követően ellenőrizze, hogy minden szerkezeti elem megfelelő mennyiségben áll-e rendelkezésre. A bevonat karcolásának megakadályozása érdekében helyezze az

egyed-alkatrészeket egy takaróra vagy hasonlóra. Ellenőrizze, hogy az egyes szerkezeti elemek kifogástalan állapotúak vagy sérültek-e. Ha igen, ne használja a sérült, deformált szerkezeti elemeket.

Az összeszerelés és a szerelés során mindig viseljen biztonsági ruházatot. Az alapfelszereléshez tartozik a biztonsági lábbeli, védőkesztyű, védőszemüveg és a sisak. Ne erősen szeles vagy esős napon állítsa fel a pergola.

Ne másszon végig a pergola, és ne álljon a pergola, leeshet és megsérülhet.

Győződjön meg arról, hogy a szerkezeti elemek nem érintkeznek elektromos vezetékkel.

Az pergola rögzítésénél ügyeljen arra, hogy ne fussanak olyan csövek vagy kábelek a talajban, amelyek a fúrás során megrongálódhatnak.

Ne dőljön addig a pergola, amíg nincs megfelelően összeszerelve és nincs a padlóhoz rögzítve.

A csomagolást, műanyag tasakot vagy a védőfóliát szakszerűen ártalmatlanítsa és tartsa azokat gyerekektől távol, fulladásveszély! A pergola egyenes felületre állítsa.

Győződjön meg arról, hogy az összeszerelés során ne tartózkodjanak gyerekek a veszélyzónában.

Ne helyezze a pergola olyan területekre, ahol azt erős vagy folyamatos szél éri.

Személyes biztonsága érdekében ne szerelje össze a pergola, ha fáradt, alkoholt fogyasztott vagy kábítószer hatása alatt áll stb., illetve ha úgy érzi, szédül vagy rosszul érzi magát.

Ha létrát vagy elektromos készüléket használ, győződjön meg arról, hogy betartja a felhasználásra vonatkozó gyártói adatokat.

A tűzveszély miatt forró készülékek, például grillsütő, fűtőkészülékek stb. nem üzemeltethetők vagy tárolhatók a pergola alatt! Soha ne álljon a pergola. Túlterhelés veszélye áll fenn, különben leeshet és megsérülhet.

ÁPOLÁS ÉS ÁLLAGMEGÓVÁS:

Tisztítsa meg rendszeresen a felületet. Amennyiben a felületen karcolást észlel, megfelelő lakk segítségével azonnal távolítsa el azt.

Ne használjon maró tisztítószer, fém- vagy nejlonsörtéjű keféket, valamint éles vagy fém segédeszközt, például kést vagy spatulát. Tisztításhoz puha sörtét használjon. Használjon hideg, tiszta vizet.

SZERSZÁM ÉS FELSZERELÉS:

Biztonsági ruházat (biztonsági lábbeli, védőkesztyű, védőszemüveg, kobak stb.)

Vízmérték

Hosszmérő és szögmérő (legalább 5 m)

Kétágú létra (kb. 2 m magas)

Kívül hatlapfejű /imbuszkulcs

Akkumulátoros csavarhúzó és fúrógép különböző rátétel

Csavarhúzó

Tollak a jelöléshez (lemosható/eltávolítható)

Tömítőanyag

(nem tartozik a készülékhez mellékelte tartozékok közé)

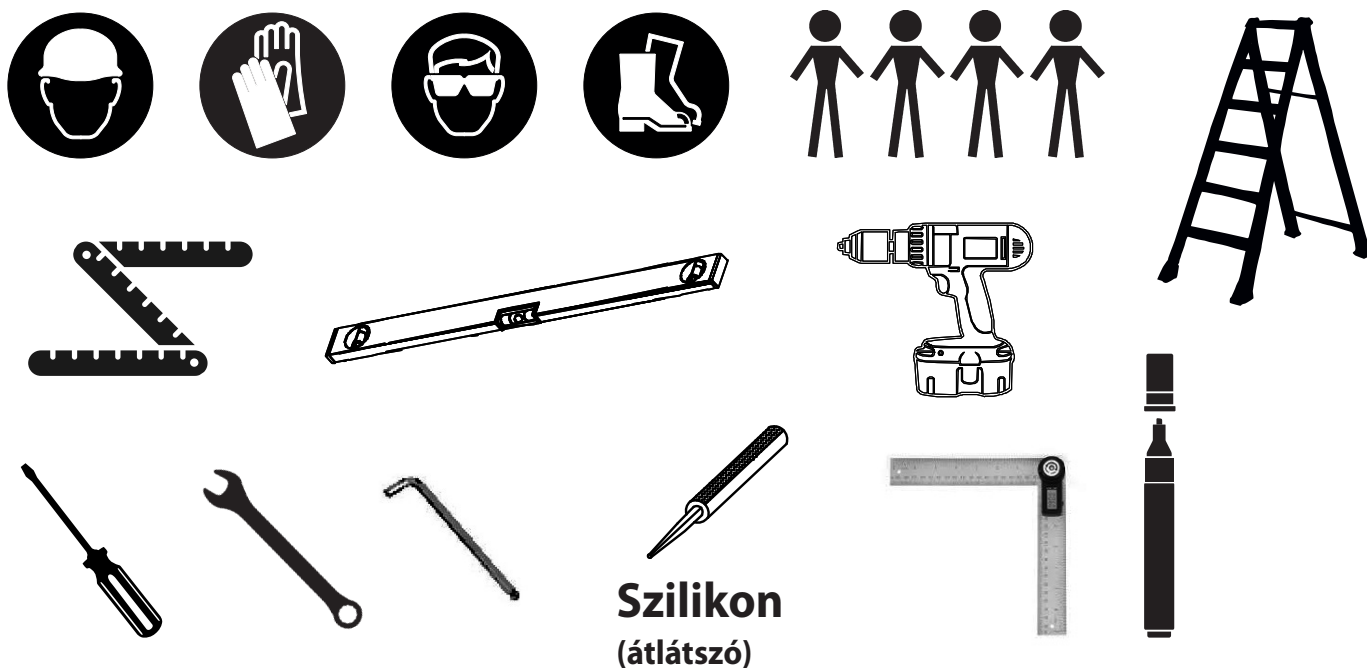

A CSOMAGOLÁS ÁRTALMATLANÍTÁSA:

A csomagolást fajtánként szétválogatva ártalmatlanítsa.

A hullámpapír és a kartonpapír ártalmatlanítása papírhulladékként, és a fóliát vigye a megfelelő gyűjtőhelyre

A PERGOLA ÁRTALMATLANÍTÁSA:

A pergola ártalmatlanításánál ügyeljen az Ön országában vagy tartományában az ártalmatlanításra vonatkozóan érvényes irányelvekre, törvényekre és rendelkezésekre.

MÉRETEK

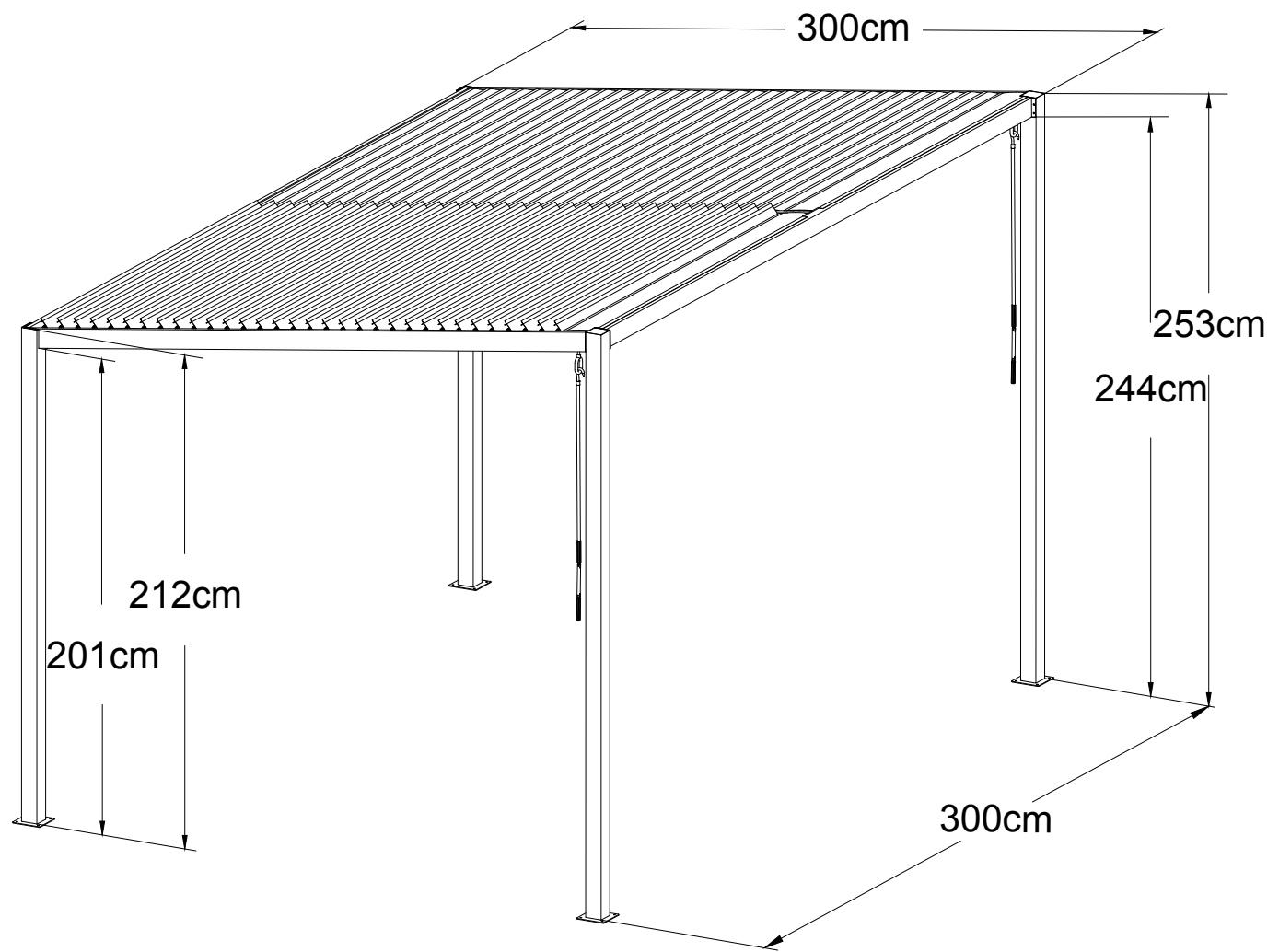

HU

ALAPTERV

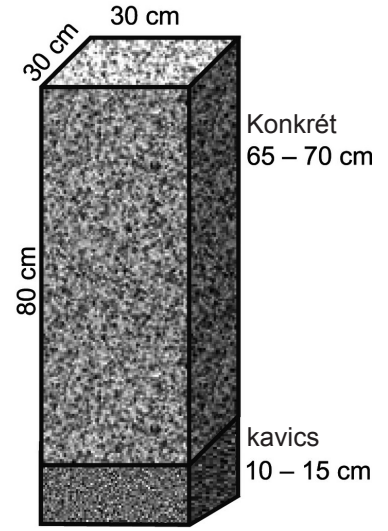
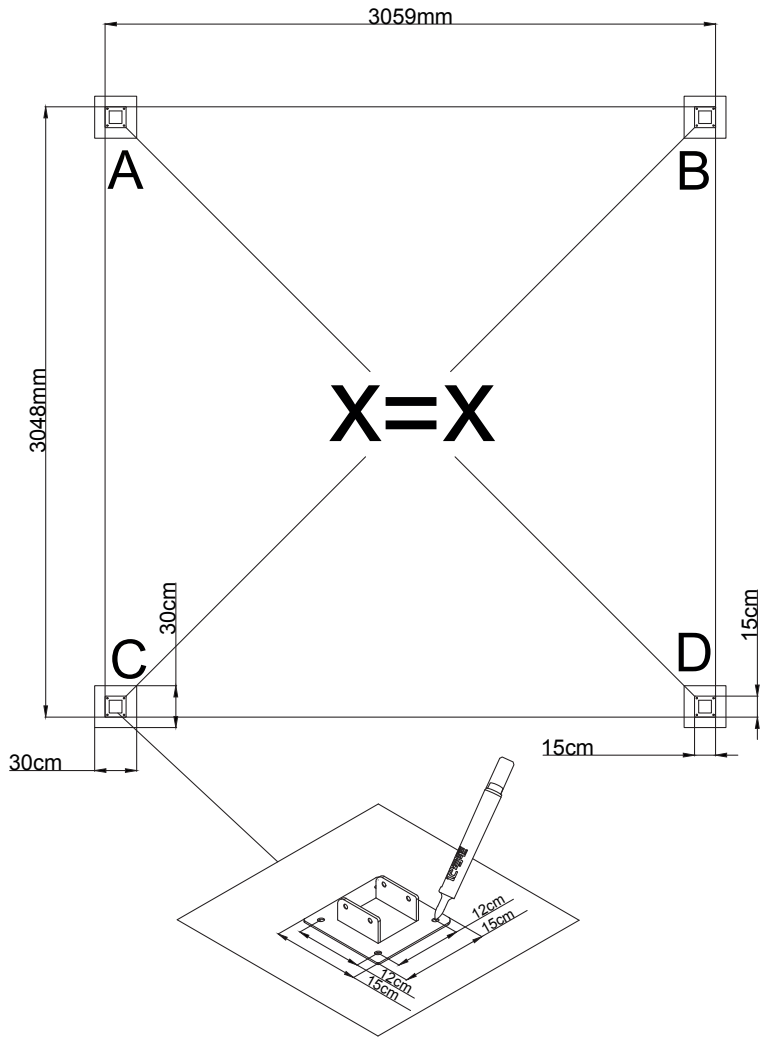







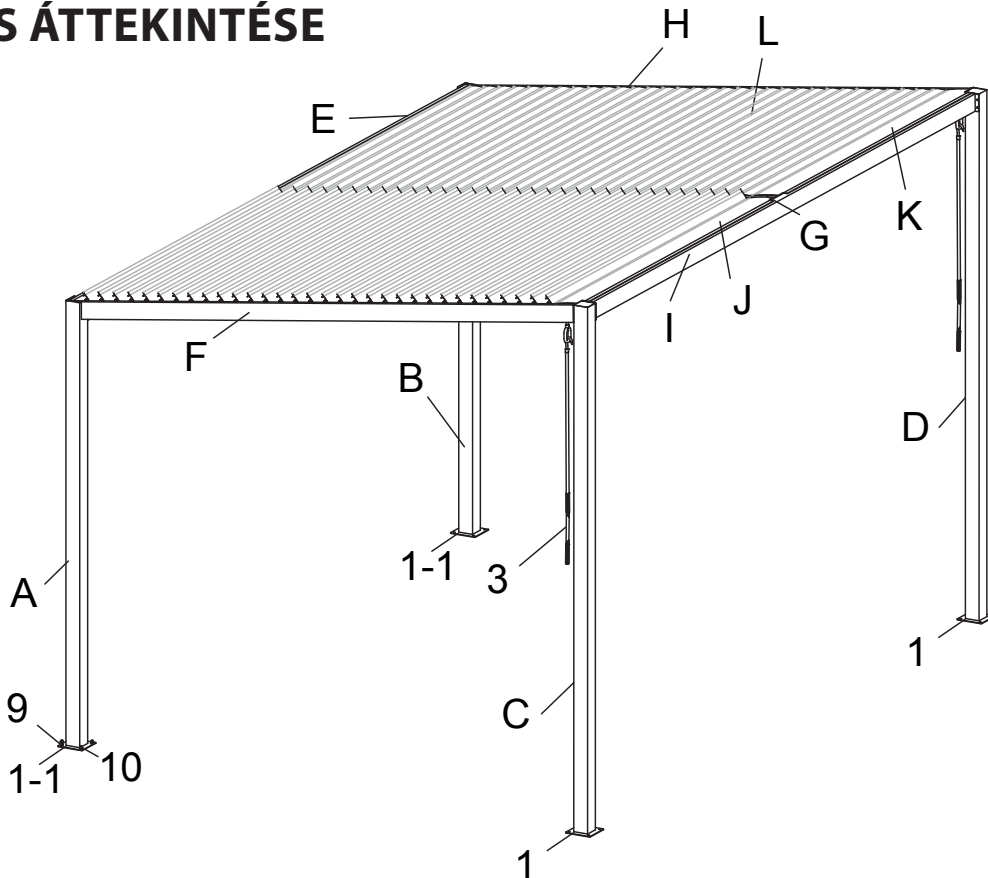





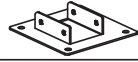
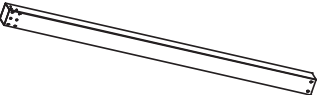







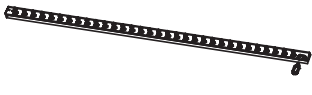

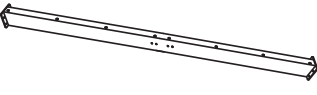

ALAP

HU

SZERELÉS ÁTTEKINTÉSE

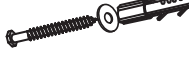

ALKATRÉSZLISTA

SZ.	MENNYISÉG	ALKATRÉSZ	MM	SZ.	MENNYISÉG	ALKATRÉSZ
A	1		2120	1	2	150X150 
B	1		2120	1-1	2	150X150 
C	1		2530	2	2	∅34X60 
D	1		2530	3	2	
E	1		2970	4L	1	78X78X66 
F	1		2891	4R	1	78X78X66 
H	1		2891	11L	1	91X91 
G	1		2903	11R	1	91X91 
I	1		2808	5	10	M5X15 
J	1		1444	6	26	M6X20 
K	1		1444	7	12	M8X15 
L	64		1437	7-1	4	M8X25 
				8	8	M8X35 
				9	16	M8X60 
				10	16	M6 
				12	4	2X16 

HU

PERGOLĂ CU ACOPERIȘ CU ȚIGLE INSTRUCȚIUNI DE ASAMBLARE

Dimensiuni: L x l x H 3000 x 3048 x 2530 mm



RO

INDICAȚIE

Citiți cu atenție instrucțiunile de asamblare înainte de a începe asamblarea pergolă.

Se aplică în special instrucțiunilor de siguranță.

Altfel, vă puteți răni sau puteți deteriora dispozitivul.

Pergolă nu este un obiect pe care se pot cățăra copiii și nici scară.

Există riscul de răsturnare.

Asigurați-vă că toate piesele componente sunt disponibile în cantitatea prevăzută.

Urmați pașii de asamblare individuali și în ordinea corectă, așa cum sunt precizate în aceste instrucțiuni.

Vă rugăm să nu omiteți niciun pas și să nu scurtați succesiunea lor.

Păstrați instrucțiunile de asamblare într-un loc sigur, pentru a le putea recupera cu ușurință mai târziu.

INFORMAȚII GENERALE

Înainte de a începe montajul, asigurați-vă că sunt respectate directivele/legile aplicabile pentru dumneavoastră.

Planificați între 360 și 390 de minute pentru montaj. Sunt necesare minim 4 persoane. Înainte de începerea lucrului, verificați dacă toate piesele sunt disponibile în cantitatea corectă.

Folosiți o suprafață liberă, înșorită, fără crengi deasupra, pentru montaj.

Pergolă trebuie să fie construită pe o fundație solidă și pe un perete sau perete stabil, portant atașat.

Verificați piesele individuale înainte de începerea montajului, pentru integritate, și așezați-le astfel încât să fie ușor de luat în timpul lucrului.

Se recomandă păstrarea pieselor mici, precum șuruburile, piulițele etc. într-o cutie, pentru a evita pierderea acestora.

Nu folosiți în niciun caz pergolă ca suport pentru legume, plante agățătoare sau în ghiveci și fructe, și nici ca uscător pentru haine.

Nu permiteți pergolă să fie acoperită de zăpadă și frunze. **Capacitatea portantă max. este de 100 kg/m².**

Utilizați pergolă exclusiv conform descrierii din aceste instrucțiuni pentru montaj. Producătorul sau comerciantul nu își asumă răspunderea pentru daune survenite în urma utilizării neconforme sau greșite.

Asigurați o suprafață adecvată, portantă și stabilă. **Verificați șuruburile și diblurile furnizate pentru montarea pe podea, pentru a vă asigura că sunt potrivite pentru condițiile locale; dacă nu sunt, nu le folosiți!**

În acest caz, cumpărați șuruburi și dopuri de perete adecvate. **Unele componente metalice sunt prevăzute cu o folie de protecție. Această folie trebuie să fie îndepărtată cu grijă înainte de începerea montajului.**

INDICAȚII DE SIGURANȚĂ

Există un pericol pentru copii și persoanele cu capacități fizice, senzoriale sau mentale reduse (de ex. persoane extenuate, cu dizabilități parțiale, cu vârste înaintate și capacități fizice și mentale reduse) sau cu experiență și cunoștințe reduse (de ex. copii mai mari).

La montajul pergolă se folosesc piese mici, cum ar fi șuruburile și piulițele, care prezintă risc de înghițire și sufocare.

Pergolă se poate construi doar de către persoane cu expertiză suficientă, nu de către copii sau persoane cu capacități spirituale sau motrice reduse, sau cu o experiență redusă.

Manevrarea inadecvată a pergolă poate provoca răniri sau deteriorări ale obiectelor.

Când despachetați piesele componente individuale, atenție la ambalaj. **Există un pericol de rănire generat de muchii ascuțite.** Piesele individuale sunt confecționate din metal și sunt grele.

În cazul deschiderii neglijente a ambalajului, de exemplu folosind un cuțit ascuțit sau un alt obiect ascuțit/tăios prezintă pericolul de a deteriora piesele componente.

După despachetare, verificați dacă toate piesele individuale sunt în cantitatea corespunzătoare.

Așezați piesele individuale pe o suprafață plană, pentru a evita zgârierea.

Verificați dacă piesele individuale sunt în stare bună sau dacă prezintă deteriorări, caz în care vă rugăm să nu folosiți piesele deteriorate sau deformat.

În timpul asamblării și montajului, vă rugăm să purtați permanent îmbrăcăminte de protecție. Echipamentul de bază include încălțăminte de siguranță, mănuși, ochelari de protecție și cască.

Nu instalați pergolă în zile cu mult vânt sau ploioase. Nu urcați pe pergolă și nu stați pe acoperișul pergolă. Ai putea să cazi și să te rănești. Asigurați-vă că piesele componente nu ating niciun cablu sub tensiune. Când atașați pergolă, asigurați-vă că nici o țevă sau cablu nu intră în podea sau în perete. Lucrările de foraj ar putea fi deteriorate.

Nu vă sprijiniți de pergolă până când nu este instalat corect și ancorat în pământ.

Eliminați corespunzător ambalajul, punga de plastic sau foliile de protecție, și păstrați-le în locuri în care nu au acces copiii. Prezintă risc de sufocare!

Așezați pergolă pe o suprafață plată.

Asigurați-vă că, în timpul montajului, nu sunt prezenți copii în zona de pericol.

Nu amplasați pergolă în zone care sunt expuse vântului puternic sau de durată.

Pentru siguranța personală, nu construiți pergolă când sunteți obosit, ați consumat alcool sau sunteți în stare de ebrietate, resp. dacă vă simțiți amețit sau vă este rău.

Dacă utilizați cabluri sau dispozitive electronice, asigurați-vă că respectați indicațiile producătorului.

Dispozitivele fierbinț, cum ar fi grătarele, dispozitivele de încălzire, arzătoarele etc. nu se vor folosi în pergolă și nici nu vor fi depozitate acolo - pericol de incendiu! Nu sta niciodată pe pergolă.

Există riscul supraîncărcării sau puteți cădea și vă puteți răni.

ÎNTREȚINERE ȘI ÎNGRIJIRE

Curățați regulat suprafețele. Dacă remarcați zgârieturi pe suprafețe, înlăturați-le imediat folosind un lac corespunzător.

Nu utilizați agenți de curățare agresivi, perii cu fire metalice sau de nailon, nici ustensile ascuțite sau metalice, cum ar fi lame ori spatule. Pentru curățare, folosiți perii moi. Folosiți apă rece, curată.

UNELTE ȘI ECHIPAMENT

Îmbrăcăminte de protecție (mănuși, încălțăminte, ochelari, cască etc.)

Nivelă

Aparat pentru măsurarea lungimii și a unghiurilor (minim 5 m)

Scară (cca. 2 m înălțime)

Außen-Sechskant-/Inbusschlüssel

Hexagon extern / cheie hexagonală

Șurubelniță electrică și bormașină cu diferite atașamente

Șurubelniță

Creioane pentru marcare (lavabile/nepermanente)

Material pentru etanșare

(nu sunt incluse în pachet)

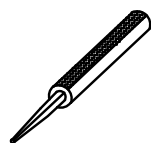
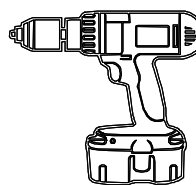
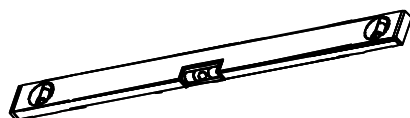

silicon
(transparent)



RO

ELIMINAREA AMBALAJULUI

Eliminați corespunzător ambalajul.

Cartonul și hârtia se elimină ca hârtie veche, iar pentru folii puteți apela la centrele de reciclare.

ELIMINAREA PERGOLĂ

La eliminarea pergolă, vă rugăm să respectați directivele, legile și reglementările aplicabile în țara sau în regiunea dumneavoastră.

DIMENSIONI

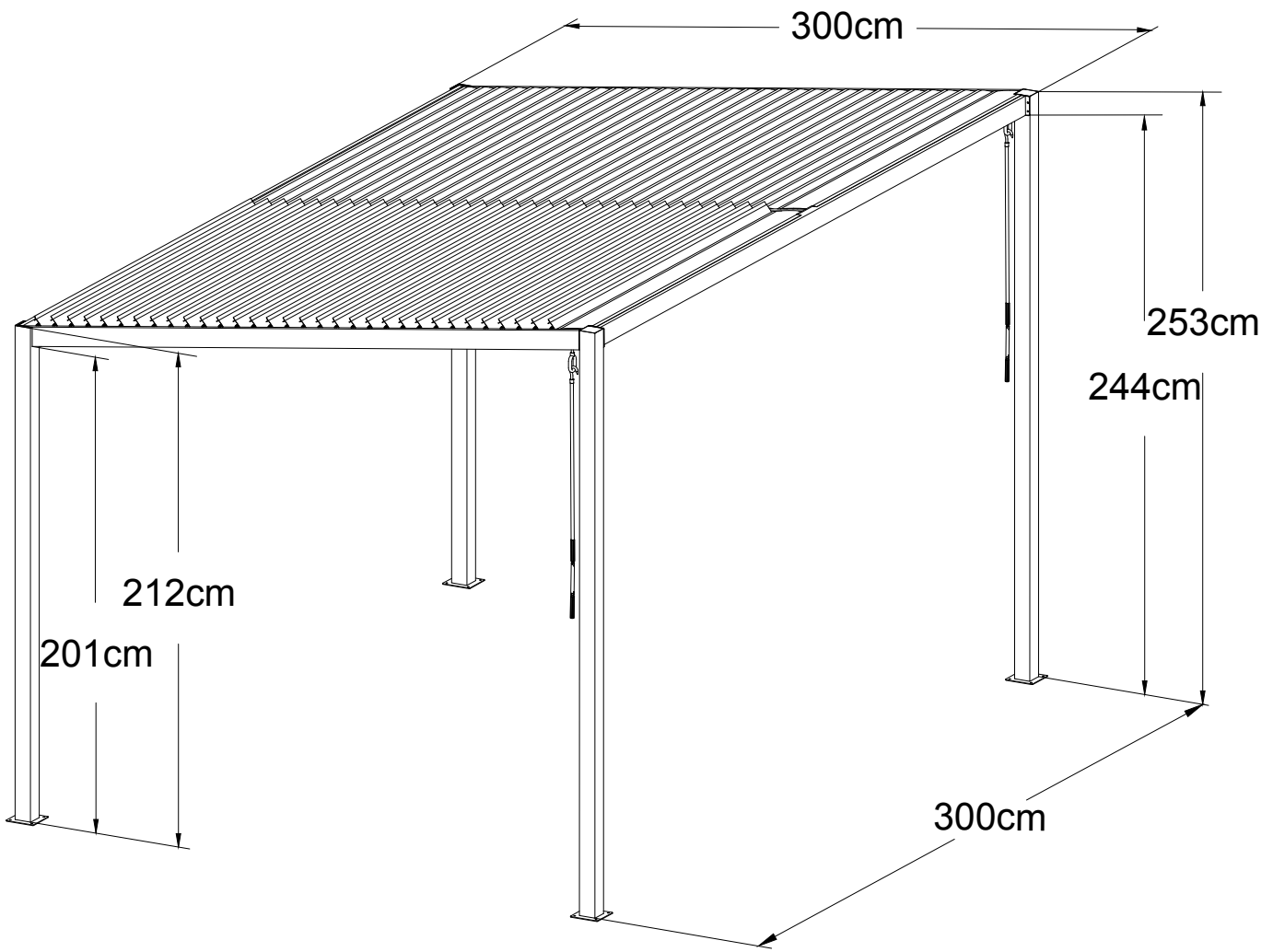

RO

PLAN DE FUNDAȚIE

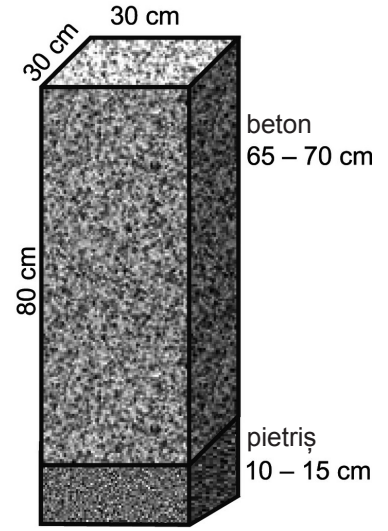
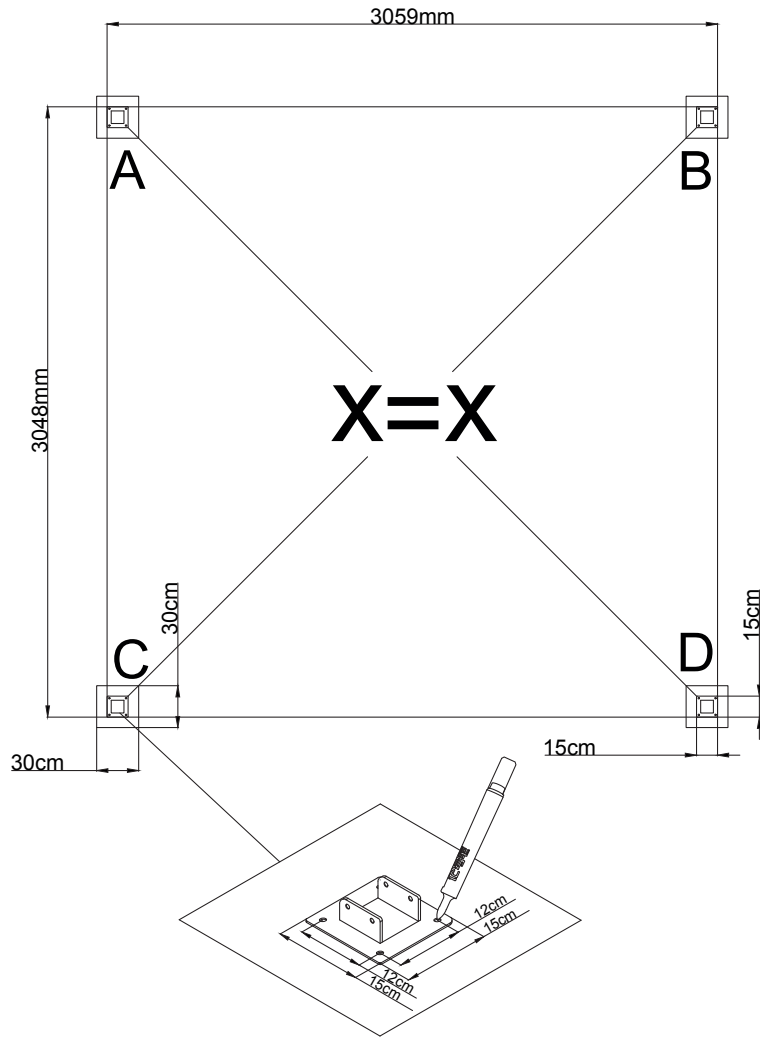







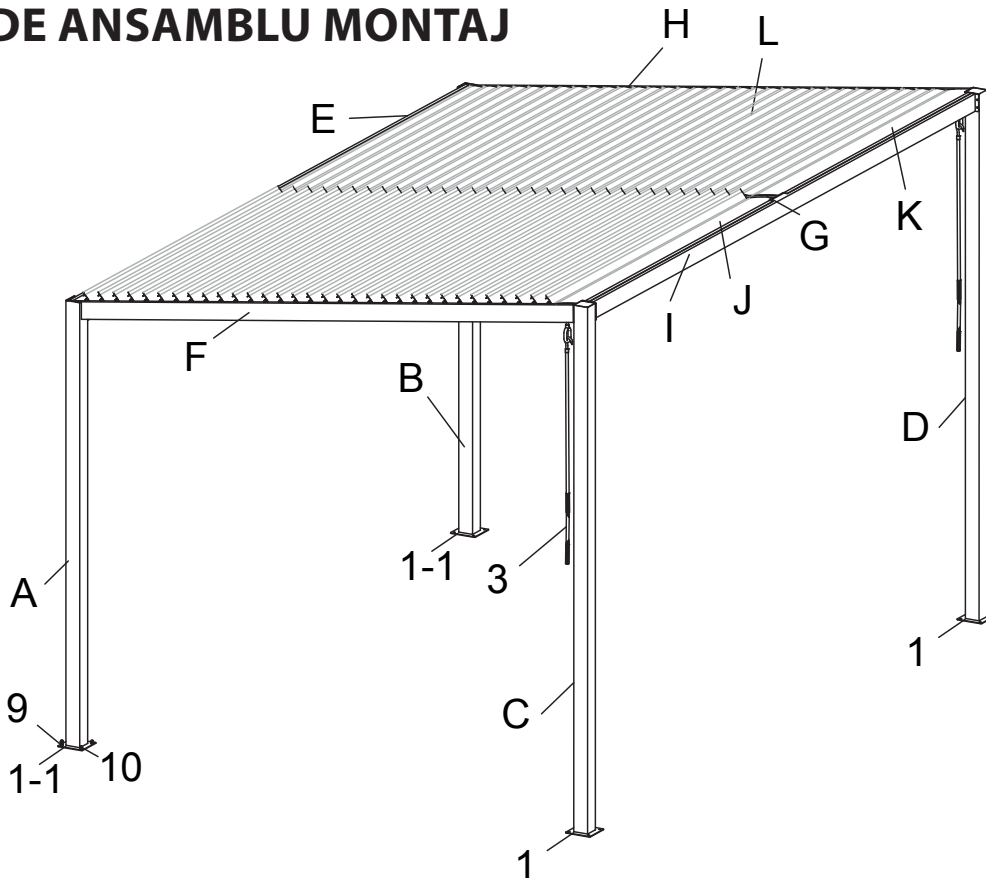



















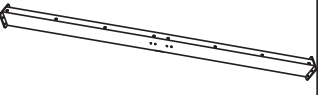

FUNDAȚIE

RO

PRIVIRE DE ANSAMBLU MONTAJ



LISTĂ DE PIESE

NR.	CANTITATE	PIESĂ	MM	NR.	CANTITATE	PIESĂ
A	1		2120	1	2	150X150 
B	1		2120	1-1	2	150X150 
C	1		2530	2	2	∅34X60 
D	1		2530	3	2	
E	1		2970	4L	1	78X78X66 
F	1		2891	4R	1	78X78X66 
H	1		2891	11L	1	91X91 
G	1		2903	11R	1	91X91 
I	1		2808	5	10	M5X15 
J	1		1444	6	26	M6X20 
K	1		1444	7	12	M8X15 
L	64		1437	7-1	4	M8X25 
				8	8	M8X35 
				9	16	M8X60 
				10	16	M6 
				12	4	2X16 

PERGOLA Z LAMELNO STREHO NAVODILA ZA SESTAVLJANJE

Mere: D × Š × V: 3000 x 3048 x 2530 mm



SL

NAPOTEK:

Skrbno preberite navodila za sestavljanje, preden začnete s sestavljanjem pergola.

To še zlasti velja za varnostne napotke.

V nasprotnem primeru lahko poškodujete sebe ali pergola.

Pergola ni plezalno ogrodje za otroke in ogrodje za rast rastlin.

Obstaja nevarnost preobremenitve.

Prepričajte se, da so vsi potrebni sestavni deli na voljo v navedenih količinah.

Posamezne korake sestavljanja izvajajte zaporedoma in v navedenem vrstnem redu, kot je navedeno v teh navodilih.

Nobenega od navedenih korakov ne izpustite ali ga skrajšajte.

Navodila za sestavljanje hranite na varnem mestu, da lahko do njih znova dostopate v prihodnosti.

SPLOŠNE INFORMACIJE:

Preden začnete izvajati montažo, se prepričajte, da so upoštewane zadevne smernice/zakoni, in preverite, ali je treba pridobiti dovoljenja.

Za montažo načrtujte najmanj 360–390 minut. Za montažo so potrebne vsaj 4 osebe.

Pred začetkom dela se prepričajte, da so prisotni vsi deli, in sicer v pravih količinah.

Za sestavljanje uporabite sončno površino na prostem, nad katero ni vej.

Pergola je treba sestaviti na trdnem temelju.

Pred začetkom montaže pregledajte posamezne sestavne dele glede nepoškodovanosti in jih odložite tako, da je med delom do sestavnih delov mogoče dostopati brez težav.

Najbolje je, če majhne dele, kot so vijaki, matice itd., hranite v posodi, tako da jih ne izgubite.

Pergola nikakor ne uporabljajte kot oporo za stročnice, plezalke in ovijalke, sadje, zelenjavo ali kot držalo za vrv za perilo.

Poskrbite, da na pergola ni snega in listja. **Najv. nosilnost je 100 kg/m².**

Pergola uporabljajte izključno tako, kot je opisano v teh navodilih za montažo.

Proizvajalec ali trgovec ne prevzema nobene odgovornosti za škodo, ki nastane zaradi nenamenske ali nepravilne uporabe. Poskrbite za ustrezno, vzdržljivo in stabilno podlago.

Preverite, ali so priloženi vijaki in mozniki za talno montažo primerni za vaše lokalne pogoje; če niso, jih ne uporabljajte. V tem primeru kupite primerne vijake in moznike.

Nekateri kovinski deli so opremljeni z zaščitno folijo. To folijo je treba pred začetkom vgradnje previdno odstraniti.

VARNOSTNI NAPOTKI:

Obstaja nevarnost za otroke in osebe z zmanjšanimi fizičnimi, zaznavnimi ali duševnimi sposobnostmi (npr. osebe, ki so pretrujene, delno invalidne osebe, starejše osebe z zmanjšanimi fizičnimi in duševnimi sposobnostmi) ali pomanjkanjem znanja in izkušenj (npr. starejši otroci).

Pri montaži pergola se uporabljajo majhni deli, kot so vijaki in matice, na podlagi česar obstaja nevarnost zadušitve, če se jih zaužije. Pergola smejo sestavljati le strokovnjaki in ne otroci ali osebe z zmanjšanimi duševnimi ali motoričnimi sposobnostmi ali osebe s pomanjkanjem izkušenj.

Zaradi nepravilnega ravnanja z pergola lahko pride do telesnih poškodb ali materialne škode.

Pri jemanju posameznih sestavnih delov iz embalaže bodite previdni.

Obstaja nevarnost telesnih poškodb zaradi ostrih robov. Posamezni sestavni deli so izdelani iz kovine in so zaradi tega težki. Pri neprevidnem odpiranju embalaže, npr. z ostrim nožem ali drugim ostrim/koničastim predmetom, obstaja nevarnost poškodb sestavnih delov.

Po jemanju sestavnih delov iz embalaže preverite, ali so vsi sestavni deli na voljo v pravih količinah.

Posamezne dele odložite na odejo ali podobno podlago, da preprečite raze na premazu.

Preverite, ali so posamezni sestavni deli v brezhibnem stanju, oz. preverite, ali so na njih poškodbe, v primeru česar poškodovanih, deformiranih delov ne uporabljajte.

Med sestavljanjem in montažo nosite vedno varnostna oblačila.

Med osnovno opremo sodijo zaščitna obutev, zaščitne rokavice, zaščitna očala in čelada.

Pergola ne nameščajte ob dnevi, ko piha močan veter ali pada dež.

Ne plezajte po pergola in ne stojte na njej, saj lahko padete in se poškodujete.

Poskrbite, da se sestavni deli ne dotikajo nobenih električnih kablov.

Pri pritrdjevanju pergola pazite, da po tleh niso speljane nobene cevi ali kabli, ki bi lahko bili pri vrtanju poškodovani.

Pergola se ne naslanjajte, dokler je ne montirate pravilno in zasidrate v tla.

Embalažo, plastične vrečke ali zaščitne folije pravilno zavržite in jih hranite zunaj dosega otrok, saj obstaja nevarnost zadušitve. Pergola postavite na ravno površino.

Prepričajte se, da med montažo na območju nevarnosti ni otrok.

Pergola ne postavljajte na območjih, ki so izpostavljena močnim ali stalnim vetrovom.

Zaradi osebne varnosti ne sestavljajte pergola, če ste utrujeni, pod vplivom alkohola ali mamil oz. če imate vrtoglavico ali se ne počutite dobro.

Če uporabljate lestve ali elektronske naprave, se prepričajte, da upoštevate navedbe posameznih proizvajalcev glede uporabe. Vročih naprav, kot so žari, grelne naprave, gorilniki itd., ni dovoljeno uporabljati ali skladiščiti v pergola, saj obstaja nevarnost požara. Nikoli ne stojte na pergola. Obstaja nevarnost preobremenitve ali pa lahko padete dol in se poškodujete.

NEGA IN VZDRŽEVANJE:

Površine redno čistite. Če na površinah opazite raze, jih takoj odstranite s primernim lakom.

Ne uporabljajte nobenih agresivnih čistilnih sredstev, krtač s kovinskimi ali najlonskimi ščetinami ter ostrih ali kovinskih predmetov, kot so noži ali lopatice. Za čiščenje uporabljajte krtače z mehкими ščetinami.

Uporabljajte hladno, čisto vodo.

ORODJA IN OPREMA:

Varnostna oblačila (zaščitna obutev, zaščitne rokavice, zaščitna očala, čelada itd.)

Vodna tehtnica

Merilnik dolžine in protractor (vsaj 5 m)

Lestev (visoka pribl. 2 m)

Ključ z zunanjim šestkotnikom/inbus ključ

Akumulatorski izvijač in vrtalnik z razl. nastavki

Izvijač

Svinčniki za označevanje (pralni/možnost odstranjevanja)

Tesnilni material

(ni priloženo kompletu)

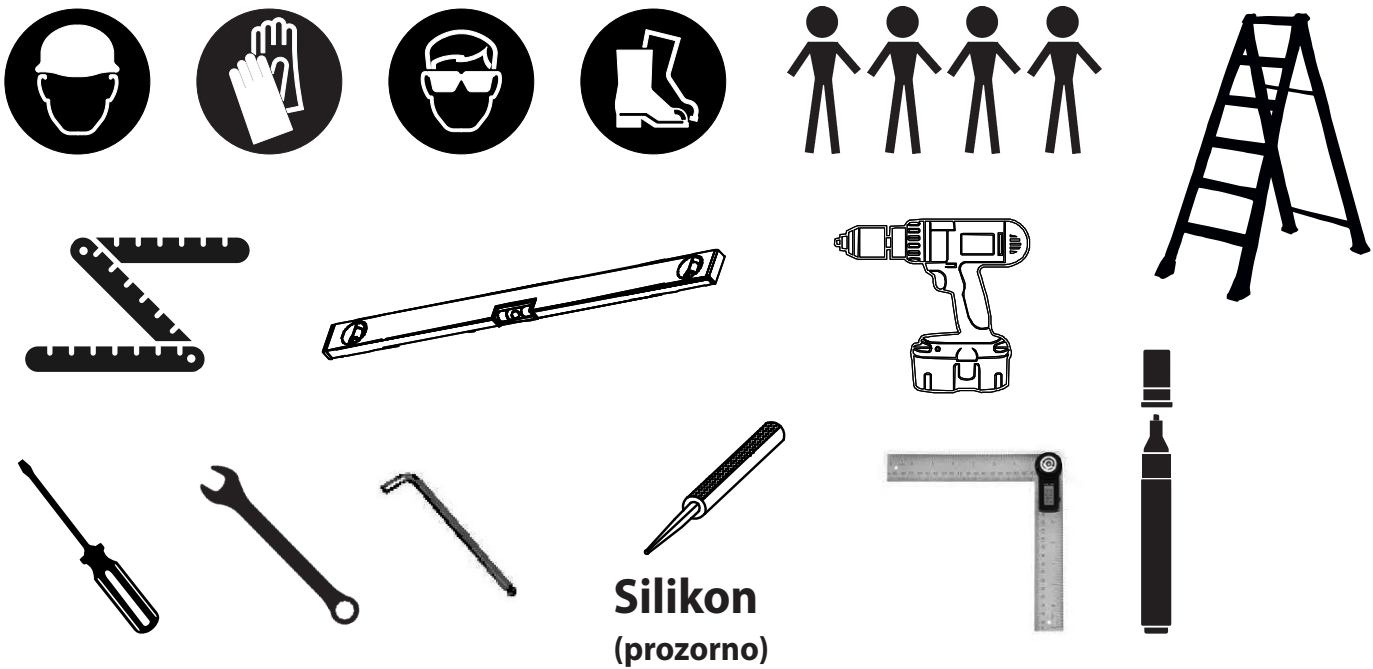

SL

ODLAGANJE EMBALAŽE MED ODPADKE:

Embalažo odložite med odpadke ločeno po vrstah materialov.

Lepenke in karton zavrzite kot odpadni papir, folije pa oddajte na ustreznem zbirnem mestu.

ODLAGANJE PERGOLA:

Pri odlaganju pergola med odpadke upoštevajte veljavne smernice, zakone in druge določbe v zvezi z odlaganjem opreme med odpadke v svoji državi ali zvezni državi.

DIMENZIJE

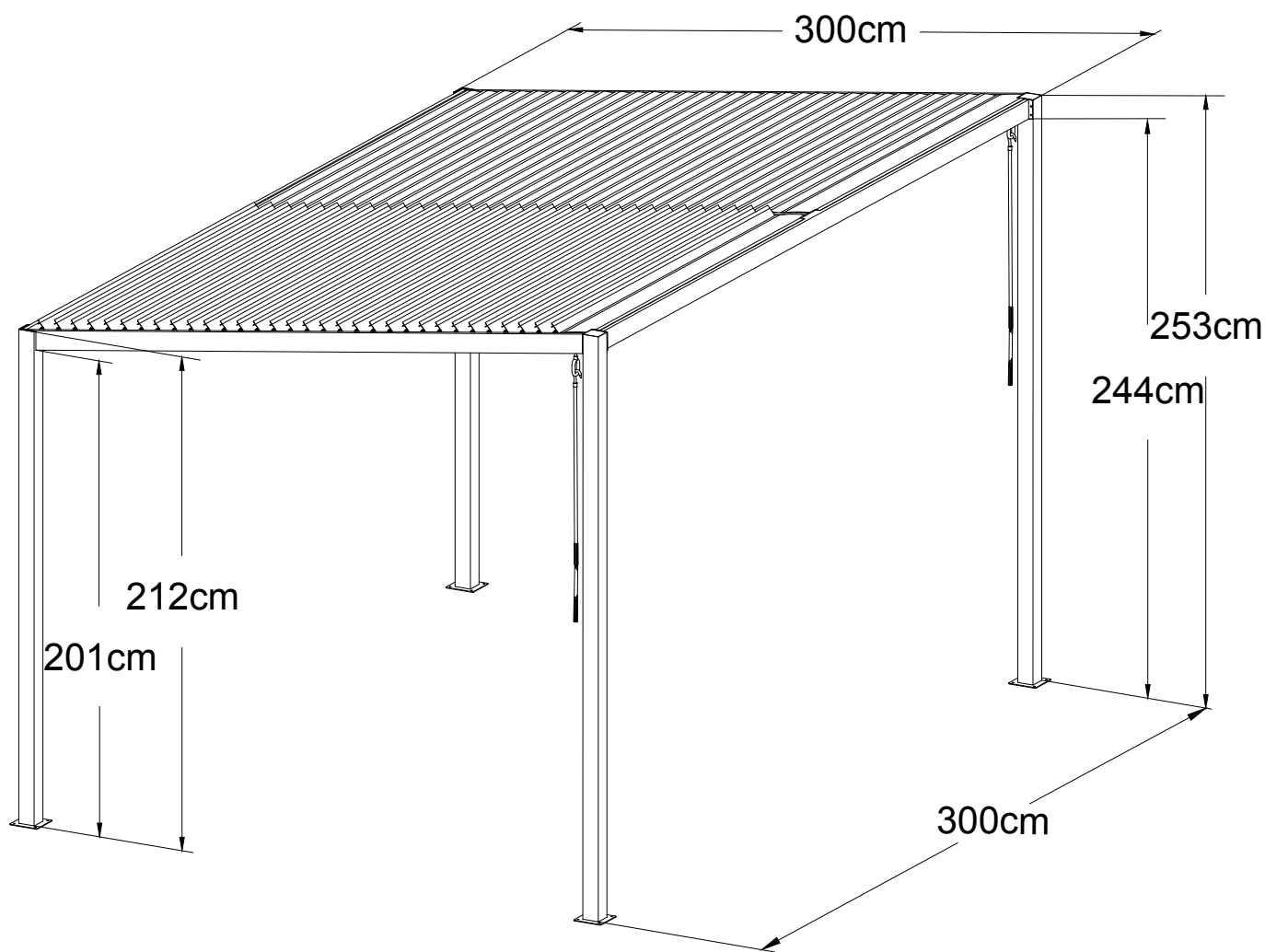

SL

NAČRT TEMELJEV

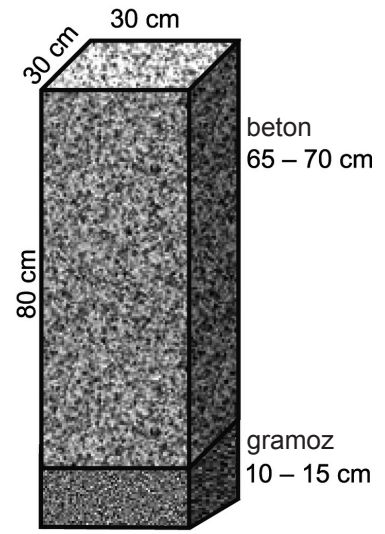
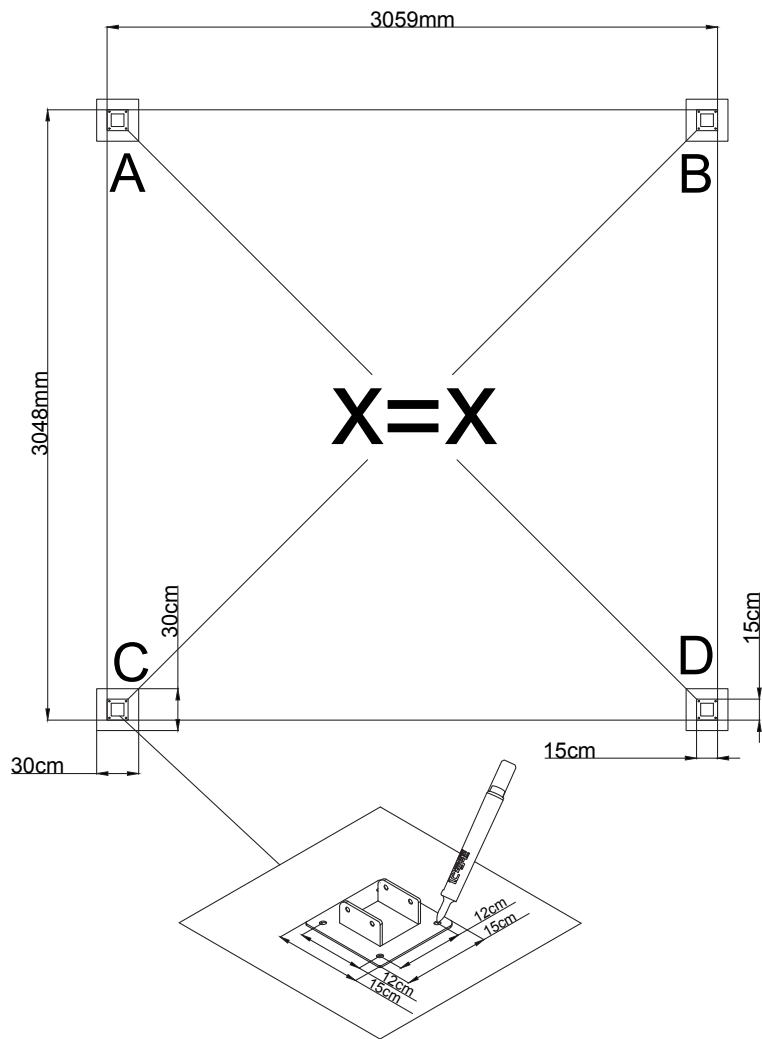







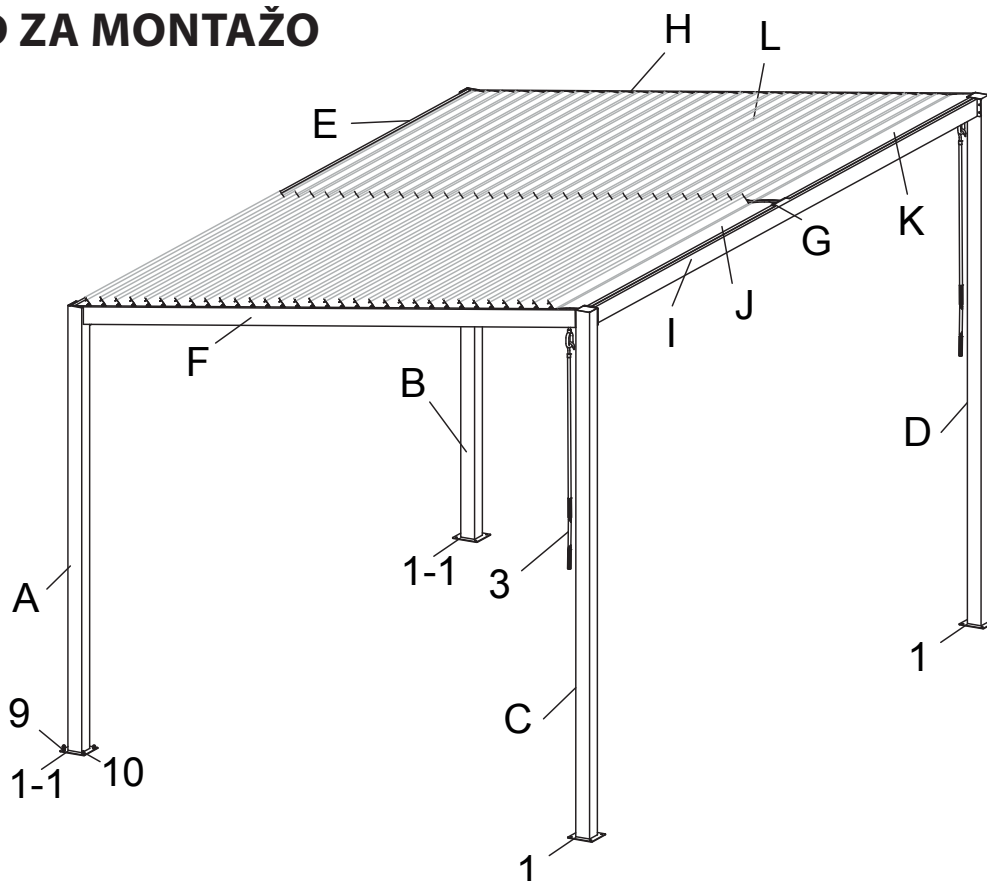





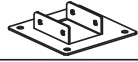











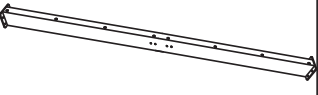

TEMELJ

SL

PREGLED ZA MONTAŽO



SEZNAM DELOV

ŠT.	KOLIČINA	DEL	MM	ŠT.	KOLIČINA	DEL
A	1		2120	1	2	150X150 
B	1		2120	1-1	2	150X150 
C	1		2530	2	2	∅34X60 
D	1		2530	3	2	
E	1		2970	4L	1	78X78X66 
F	1		2891	4R	1	78X78X66 
H	1		2891	11L	1	91X91 
G	1		2903	11R	1	91X91 
I	1		2808	5	10	M5X15 
J	1		1444	6	26	M6X20 
K	1		1444	7	12	M8X15 
L	64		1437	7-1	4	M8X25 
				8	8	M8X35 
				9	16	M8X60 
				10	16	M6 
				12	4	2X16 

SL

PERGOLA S LAMELOVOU STŘECHOU NÁVOD PRO MONTÁŽ

Rozměry: D x Š x V 3000 x 3048 x 2530 mm



CZ

UPOZORNĚNÍ:

Před zahájením montáže pergoly si pečlivě přečtěte montážní pokyny.

To se týká především bezpečnostních pokynů.

V opačném případě byste se mohli zranit nebo poškodit pergola.

Pergola není lezeckým rámem pro děti a není lezeckou pomůckou.

Hrozí nebezpečí přetížení.

Ujistěte se, že všechny požadované komponenty jsou k dispozici v určeném množství.

Jednotlivé montážní kroky provádějte jeden po druhém a v pořadí uvedeném v tomto návodu.

Nevynechte žádný z uvedených kroků ani je nezkracujte.

Návod pro montáž uschovejte na bezpečném místě, abyste jej v budoucnu mohli využít.

VŠEOBECNÉ INFORMACE:

Než začnete s montáží, ujistěte se, že jsou dodržovány platné směrnice/ zákony nebo zda jsou vyžadována povolení.

Pro montáž si naplánujte minimálně 360–390 minut.

Pro montáž je zapotřebí minimálně 4 osob.

Před zahájením práce zkontrolujte, zda jsou všechny díly k dispozici ve správném množství.

K montáži zvolte volnou, slunnou plochu bez přečnávajících větví. Pergola musí být postaven na pevném základu.

Před zahájením montáže zkontrolujte, zda jsou jednotlivé konstrukční díly neporušené, a položte je tak, aby byly během práce snadno dostupné.

Nejlepší je uchovávat malé části, jako jsou šrouby, matice atd., v misce tak, aby nedošlo k jejich ztrátě.

Pergola v žádném případě nepoužívejte jako pomůcku pro popínání luštěnin, popínavých rostlin, ovoce, zeleniny nebo jako držák na prádelní šňůru.

Z pergola odstraňujte sníh a spadané listí. **Max. nosnost 100 kg/m².**

Pergola používejte pouze tak, jak je to popsáno v tomto montážním návodu. Výrobce nebo prodejce nepřebírá žádnou odpovědnost za škody způsobené nesprávným použitím nebo použitím v rozporu s určeným účelem.

Zajistěte vhodný, nosný a stabilní podklad. **Zkontrolujte šrouby a hmoždinky dodané pro montáž do podkladu, zda jsou vhodné pro místní podmínky, pokud ne, nepoužívejte je!** V takovémto případě kupte vhodné šrouby a hmoždinky. **Některé kovové díly jsou opatřeny ochrannou fólií. Tuto fólii je nutno před zahájením montáže opatrně odstranit.**

BEZPEČNOSTNÍ POKYNY:

Hrozí nebezpečí pro děti a osoby s omezenými fyzickými, smyslovými nebo mentálními schopnostmi (např. unavení lidé, částečně zdravotně postižení lidé, starší lidé se sníženou fyzickou a duševní schopností) nebo nedostatkem zkušeností a znalostí (např. starší děti).

Při montáži pergoly se používají malé části, jako jsou šrouby a matice, které při spolknutí představují nebezpečí udušení.

Pergola mohou postavit pouze kvalifikované osoby, nikoli děti nebo osoby s omezenými intelektuálními nebo motorickými dovednostmi nebo nedostatkem zkušeností.

Nesprávné zacházení s pergoly může způsobit zranění nebo materiální škody.

Při vybalování jednotlivých konstrukčních dílů z obalu buďte opatrní. **Hrozí nebezpečí poranění o ostré hrany.**

Jednotlivé komponenty jsou vyrobeny z kovu a jsou proto těžké.

Pokud je obal otevřen neopatrně, například ostrým nožem nebo jiným ostrým/špičatým předmětem, může dojít k poškození jednotlivých součástí.

Po vybalení součástí zkontrolujte, zda jsou všechny jednotlivé díly k dispozici ve správném množství.

Jednotlivé díly položte na deku a podobně, abyste zabránili poškrábání horních vrstev.

Zkontrolujte, zda jsou jednotlivé konstrukční díly v perfektním stavu nebo zda nevykazují známky poškození, v takovém případě poškozené a deformované součásti nepoužívejte.

Během výstavby a montáže vždy noste ochranný oděv.

K základnímu vybavení patří bezpečnostní obuv, ochranné rukavice, ochranné brýle a helma.

Výstavbu pergola neprovádějte ve velmi větrných nebo deštivých dnech.

Po pergoly nešplhejte a nevystupujte na něj.

Mohli byste spadnout a zranit se.

Ujistěte se, že se komponenty nedotýkají žádných napájecích kabelů.

Při připevňování pergola se ujistěte, že na podlaze nejsou trubky nebo kabely, které by se mohly během vrtání poškodit.

O pergola se neopírejte, dokud není správně nainstalován a ukotven k podlaze.

Obaly, plastové sáčky nebo ochranný fólie řádně zlikvidujte a uchovávejte je mimo dosah dětí, nebezpečí udušení!

Pergola postavte na rovnou plochu.

Během montáže se ujistěte, že se v nebezpečné oblasti nenacházejí žádné děti.

Pergola neumísťujte na místa vystavená silnému nebo trvalému větru.

Pro vaši osobní bezpečnost byste pergola neměli stavět, pokud jste unavení, opilí nebo intoxikovaní, nebo máte-li závratě nebo není-li vám dobře.

Používáte-li žebříky nebo elektronická zařízení, ujistěte se, že dodržíte pokyny výrobce k jejich používání.

Horká zařízení, jako jsou grily, ohříváče, hořáky atd., nesmíte pod pergola provozovat ani skladovat, nebezpečí požáru!

Pergole nikdy nevystupujte. Hrozí nebezpečí přetížení nebo můžete spadnout a poranit se.

PÉČE A ÚDRŽBA:

Povrch pravidelně čistěte. Pokud si všimnete škrábanců na povrchu, okamžitě je odstraňte pomocí vhodného laku.

Nepoužívejte agresivní čisticí prostředky, kovové nebo nylonové kartáče ani ostré nebo kovové pomůcky,

jako jsou nože nebo špachtle. K čištění použijte měkké štětiny. Použijte studenou, čistou vodu.

NÁŘADÍ A VYBAVENÍ:

Ochranné oděvy (bezpečnostní obuv, ochranné rukavice, ochranné brýle, helma atd.)

Vodováha

Měření délky a úhломěr (nejméně 5 m)

Štafle (přibližně 2 m vysoké)

Klíč s vnějším šestihranem / inbusový klíč

Akumulátorový šroubovák a vrtačka s růz. nástavci

Šroubovák

Tužky pro značení (omyvatelné/ odstranitelné)

Těsnicí materiál

(Není součástí dodávky)

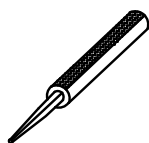
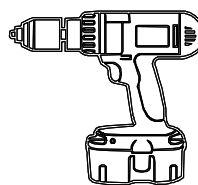
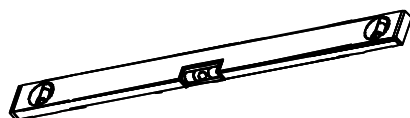

Silikon
(transparentní)



CZ

LIKVIDACE OBALU:

Obaly zlikvidujte do tříděného dopadu.

Karton a lepenka se likvidují jako odpadní papír a fólie odevzdejte k vhodné recyklaci.

LIKVIDACE PERGOLA:

Při likvidaci zahradního pergola věnujte pozornost pokynům, zákonům a předpisům týkajícím se likvidace ve vaší zemi nebo státě.

ROZMĚRY

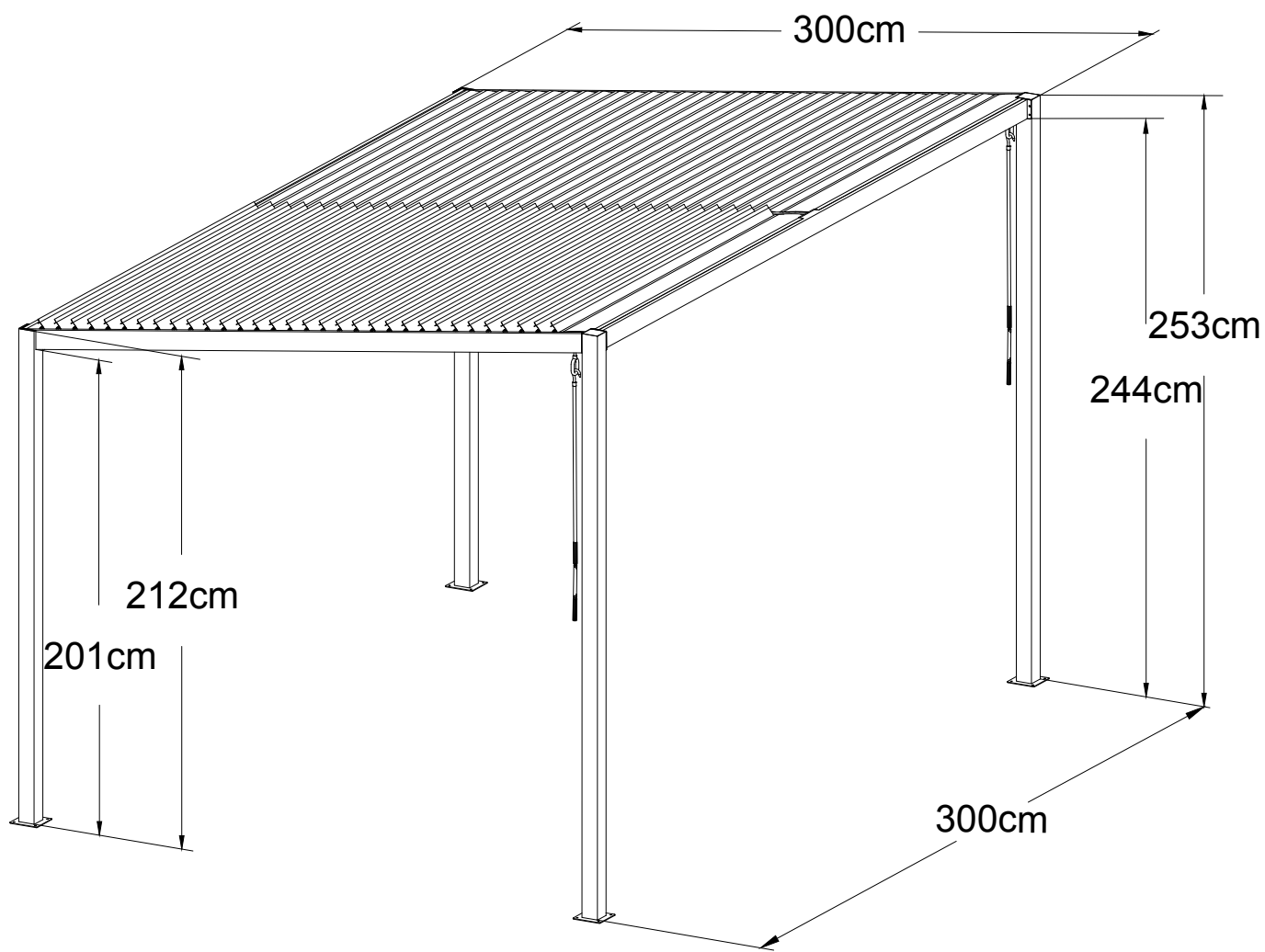

CZ

PLÁN ZÁKLADŮ

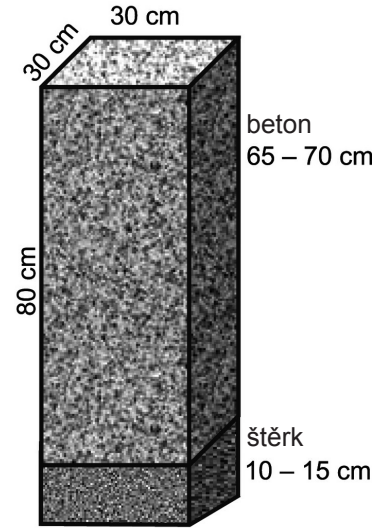
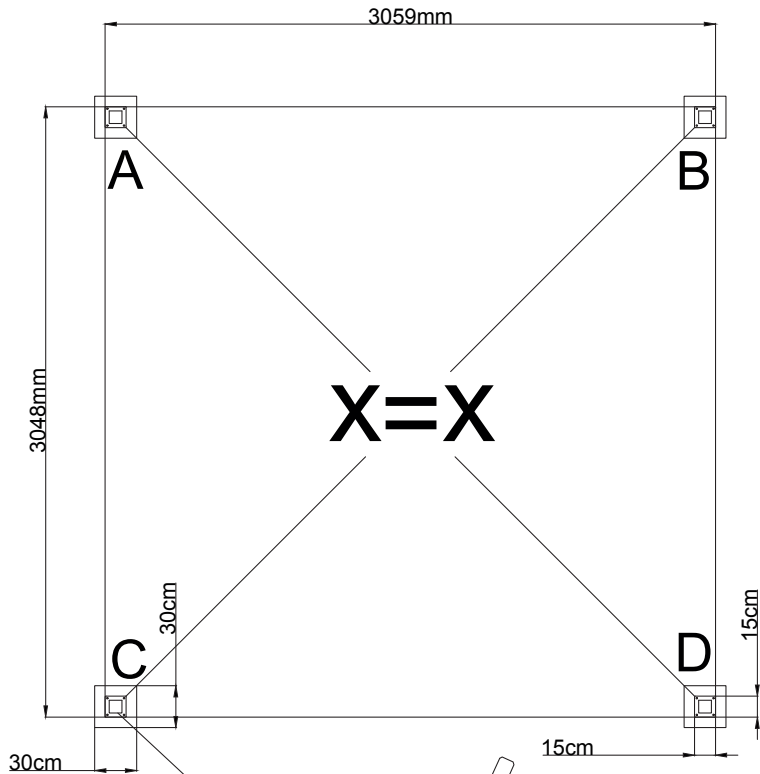

ZÁKLADY

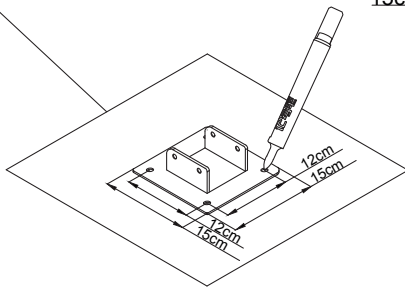





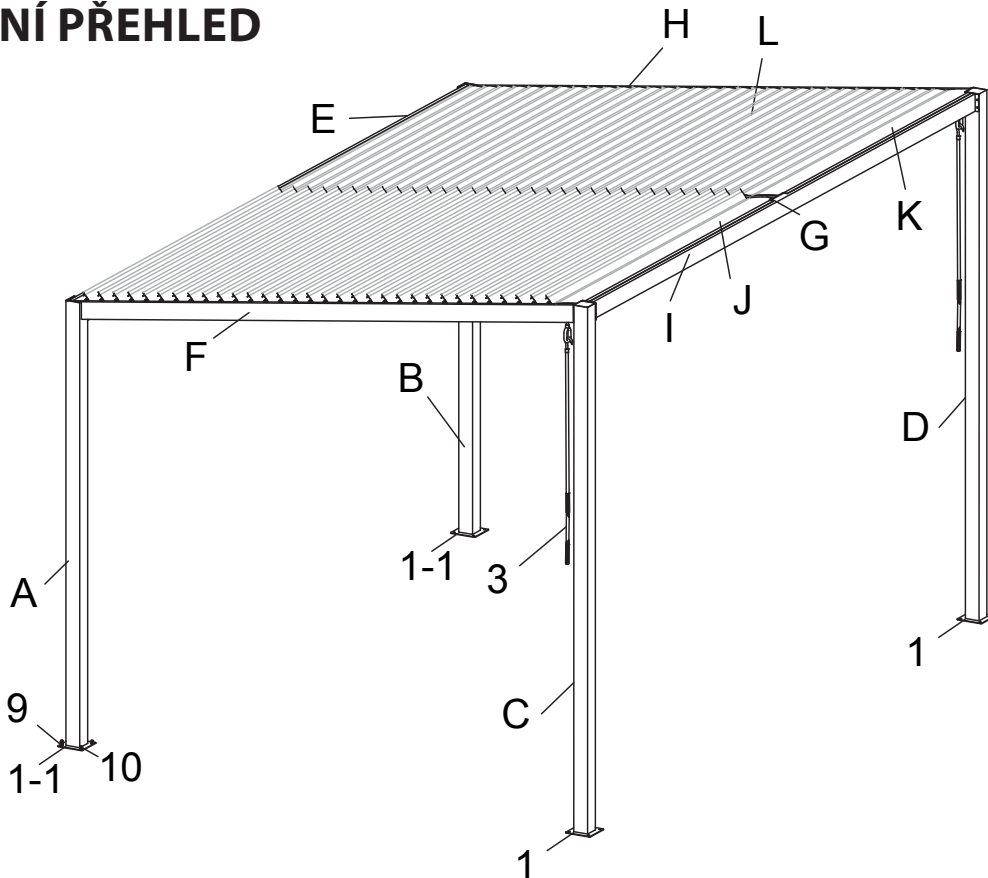





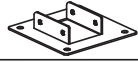











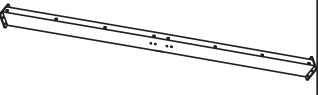



CZ

MONTÁŽNÍ PŘEHLED



SEZNAM DÍLŮ

Č.	MNOŽSTVÍ	SOUČÁST	MM	Č.	MNOŽSTVÍ	SOUČÁST
A	1		2120	1	2	150X150 
B	1		2120	1-1	2	150X150 
C	1		2530	2	2	∅34X60 
D	1		2530	3	2	
E	1		2970	4L	1	78X78X66 
F	1		2891	4R	1	78X78X66 
H	1		2891	11L	1	91X91 
G	1		2903	11R	1	91X91 
I	1		2808	5	10	M5X15 
J	1		1444	6	26	M6X20 
K	1		1444	7	12	M8X15 
L	64		1437	7-1	4	M8X25 
				8	8	M8X35 
				9	16	M8X60 
				10	16	M6 
				12	4	2X16 

PERGOLA S LAMELOVOU STRECHOU NÁVOD NA MONTÁŽ

Rozmery: D x Š x V 3000 x 3048 x 2530 mm



SK

UPOZORNENIE:

Pred začatím montáže si pozorne prečítajte návod na montáž.

Dbajte o bezpečnosť a venujte pozornosť najmä bezpečnostným pokynom.

V opačnom prípade by ste sa mohli poraniť alebo poškodiť pergola.

Pergola nie je preliezka pre deti ani pomôcka na lezenie.

Pozor na riziko preťaženia.

Uistite sa, že všetky požadované diely máte k dispozícii v špecifikovanom množstve.

Jednotlivé kroky montáže vykonávajte jeden po druhom a v špecifikovanom poradí, ako je uvedené v tomto návode.

Nevynechávajte ani neskracujte žiadny z uvedených krokov.

Návod na montáž uschovajte na bezpečnom mieste, aby ste k nemu mali prístup aj neskôr.

VŠEOBECNÉ INFORMÁCIE:

Skôr ako začnete s montážou, uistite sa, že sú pri montáži dodržané príslušné smernice / zákony alebo či sa vyžadujú povolenia.

Naplánujte si na montáž minimálne 360 až 390 minút.

K montáži sú potrebné najmenej 4 osoby.

Pred začatím práce skontrolujte, či máte všetky diely v správnom množstve.

Na postavenie použite slnečnú plochu bez vyčnievajúcich vetiev.

Pergola musí byť postavený na pevnom základe. Pred začatím montáže skontrolujte, či sú jednotlivé diely nedotknuté a položte ich tak, aby boli počas práce ľahko prístupné.

Najlepšie je uchovávať malé časti, ako sú skrutky, matice atď. v miske, aby sa nestratili.

Za žiadnych okolností nepoužívajte pergola ako opornú konštrukciu na pestovanie strukovín a popínavých rastlín, ovocia, zeleniny alebo ako držiak na šnúru na bielizeň.

Udržujte pergola bez snehu a lístia. **Maximálna nosnosť je 100 kg/m².**

Pergola používajte iba podľa pokynov v tomto návode na montáž.

Výrobca alebo predajca nenesie žiadnu zodpovednosť za škody spôsobené nevhodným alebo nesprávnym použitím.

Zabezpečte vhodný, stabilný a stabilný povrch. **Skontrolujte dodané skrutky a hmoždinky, či nie sú vhodné pre vaše miestne podmienky, a v prípade že nie sú, nepoužívajte ich!**

V takomto prípade zakúpte vhodné skrutky a hmoždinky. **Niektoré kovové časti sú pokryté ochrannou fóliou.**

Táto fólia musí byť pred zahájením montáže opatrne odstránená.

BEZPEČNOSTNÉ POKYNY:

Pergola predstavuje riziko pre deti a ľudí s obmedzenými fyzickými, zmyslovými alebo mentálnymi schopnosťami (napr. unavení ľudia, čiastočne postihnutí ľudia, starší ľudia so zníženými fyzickými a duševnými schopnosťami) alebo nedostatkom skúseností a znalostí (napr. staršie deti).

Pri montáži pergoly sa používajú malé diely, ako sú skrutky a matice, ktoré pri prehlnutí predstavujú nebezpečenstvo zadusenía.

Pergola môžu montovať iba kompetentné osoby, nie deti alebo osoby s obmedzenými mentálnymi alebo motorickými schopnosťami alebo nedostatkom skúseností. Nesprávna manipulácia s pergoly môže viesť k zraneniam alebo poškodeniu majetku. Venujte zvýšenú opatrnosť vybalovaniu jednotlivých dielov z obalu.

Ostré hrany predstavujú riziko poranenia.

Jednotlivé komponenty sú vyrobené z kovu, a preto sú ťažké.

Pri neopatrnom otváraní obalu, napríklad ostrým nožom alebo iným ostrým/špicatým predmetom, môže dôjsť k poškodeniu dielov.

Po vybalení komponentov skontrolujte, či sú všetky jednotlivé diely dostupné v správnom množstve.

Jednotlivé diely položte na prikrývku alebo niečo podobné, aby ste zabránili poškriabaniu laku.

Skontrolujte, či sú jednotlivé diely v bezchybnom stave, či nevykazujú známky poškodenia, v takom prípade nepoužívajte poškodené a zdeformované časti. Počas stavby a montáže vždy noste ochranný odev.

Medzi jeho základné vybavenie patrí bezpečnostná obuv, ochranné rukavice, bezpečnostné okuliare a prilba.

Nemontujte pergoly vo veľmi veterných alebo daždivých dňoch.

Nelezte hore na pergoly a nestojte na pergola, môžete spadnúť a poraniť sa.

Skontrolujte, či sa diely nedotýkajú žiadnych napájacích káblov.

Pri pripieňovaní pergoly sa uistite, že na podlahe nie sú rúrky ani káble, ktoré by sa mohli počas vrtania poškodiť.

Neopierajte sa o pergoly, kým nie je správne nainštalovaný a ukotvený k podlahe.

Obal, plastové vrecúška alebo ochrannú fóliu zlikvidujte správnym spôsobom a uchovávajte mimo dosahu detí, nebezpečenstvo udusenía! Pergola umiestnite na rovný povrch.

Počas montáže skontrolujte, či sa v nebezpečnej zóne nenachádzajú žiadne deti.

Neumiestňujte prístrešok na miesta vystavené silnému alebo trvalému vetru.

Z dôvodu osobnej bezpečnosti by ste nemali prestrešenie terasy montovať vtedy, keď ste unavení, opití alebo intoxikovaní, alebo ak máte závraty alebo nepríjemné pocity.

Ak používate rebríky alebo elektronické zariadenia, uistite sa, že dodržiavate pokyny na použitie, odporúčané ich výrobcami.

Horúce zariadenia ako grily, ohrievače, horáky atď. sa nesmú prevádzkovať ani skladovať pod pergoly, nebezpečenstvo požiaru! Nikdy nevystupujte na pergola. Existuje riziko preťaženia alebo pádu a poranenia.

STAROSTLIVOSŤ A ÚDRŽBA:

Pravidelne čistite povrch. Ak si všimnete škrabance na povrchu, okamžite ich odstráňte vhodným lakom.

Nepoužívajte agresívne čistiace prostriedky, kefy s kovovými alebo nylonovými štetinami ani ostré alebo kovové nástroje, ako sú nože alebo špachtle. Na čistenie používajte kefy s mäkkými štetinami.

Používajte studenú, čistú vodu.

NÁRADIE A VYBAVENIE:

Ochranné odevy (bezpečnostná obuv, ochranné rukavice, bezpečnostné okuliare, prilba atď.)

Vodováha

Meracie pásmo a Uhlomer (najmenej 5 m)

Rebrík (vysoký približne 2 m)

Vonkajší šesťhrannový/imbusový kľúč

Akumulátorové skrutky a vŕtačky s príslušenstvom

Skrutkovač

Kolíky na značenie (umývateľné/odnímateľné)

Tesniaci materiál

(nie je súčasťou dodávky)

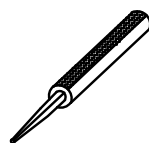
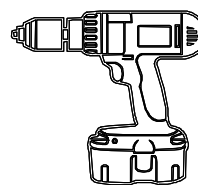
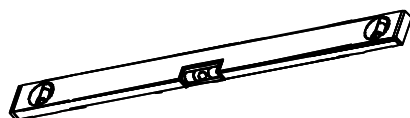

Silikón
(transparentné)

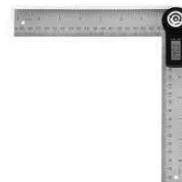

SK

LIKVIDÁCIA OBALU:

Balenie zlikvidujte podľa jeho typu.

Kartón a lepenku zlikvidujte ako odpadový papier a fólie odneste do príslušného recyklačného strediska.

LIKVIDÁCIA PERGOLA:

Pri likvidácii pergoly dbajte o pokyny, zákony a nariadenia týkajúce sa likvidácie vo vašej krajine alebo štáte.

ROZMERY

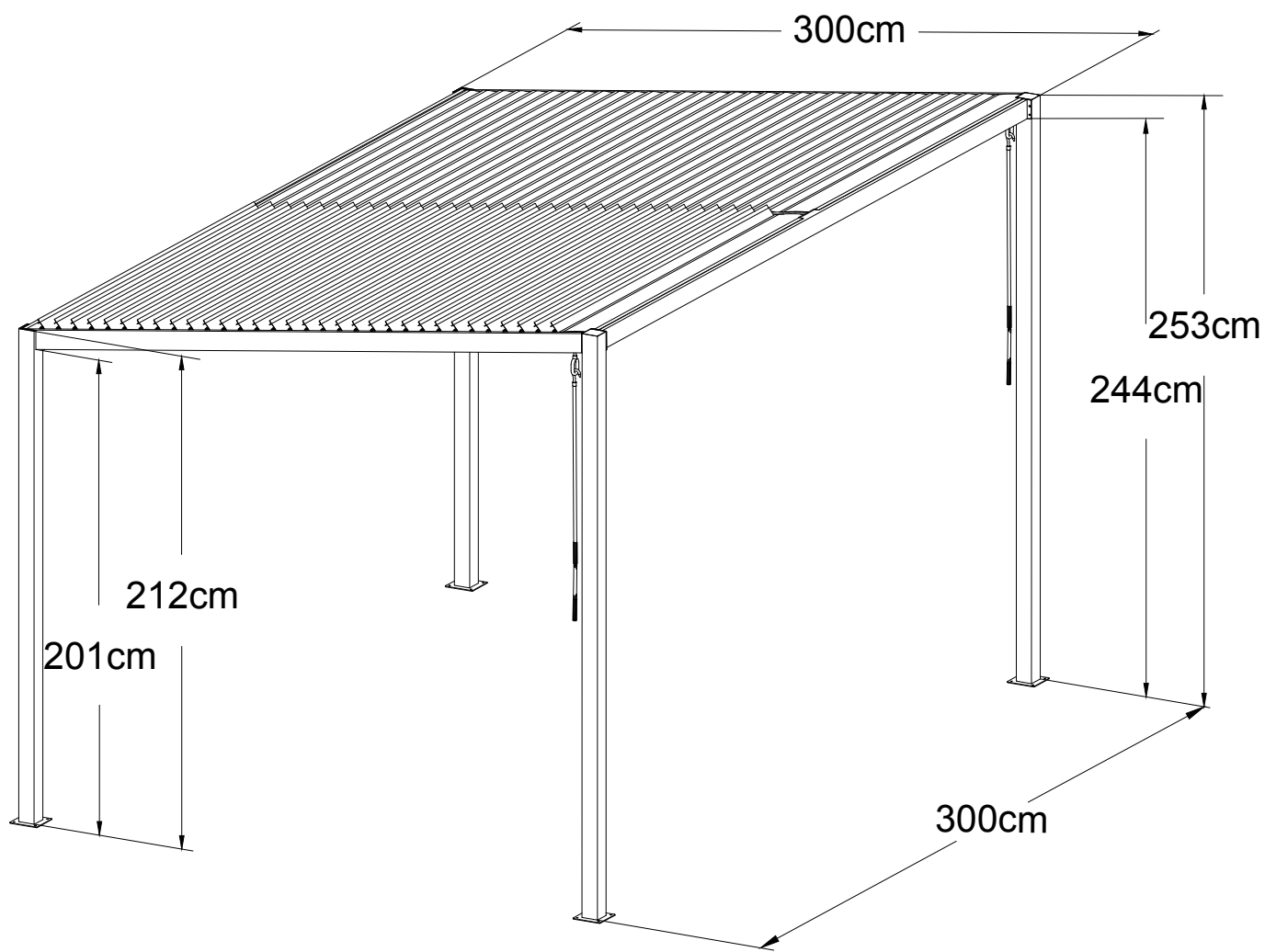

SK

SCHÉMA ZÁKLADNE

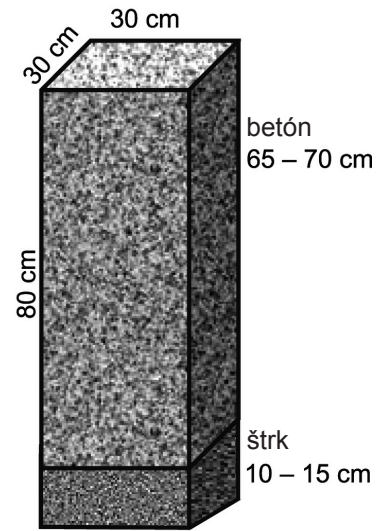
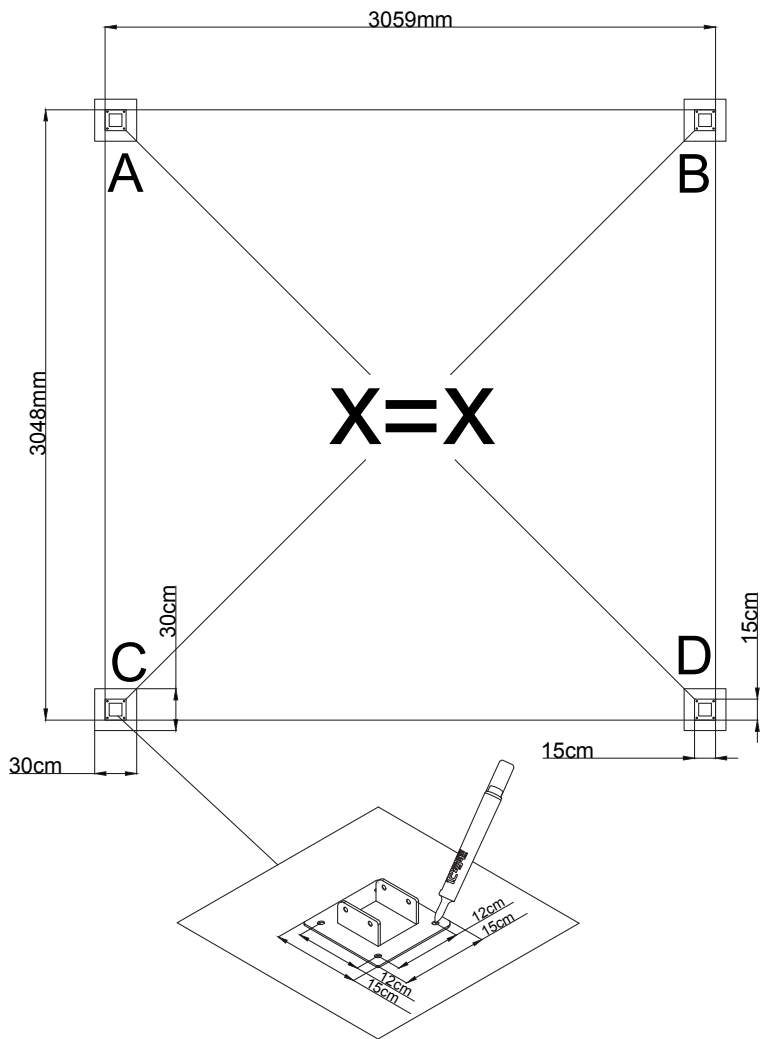







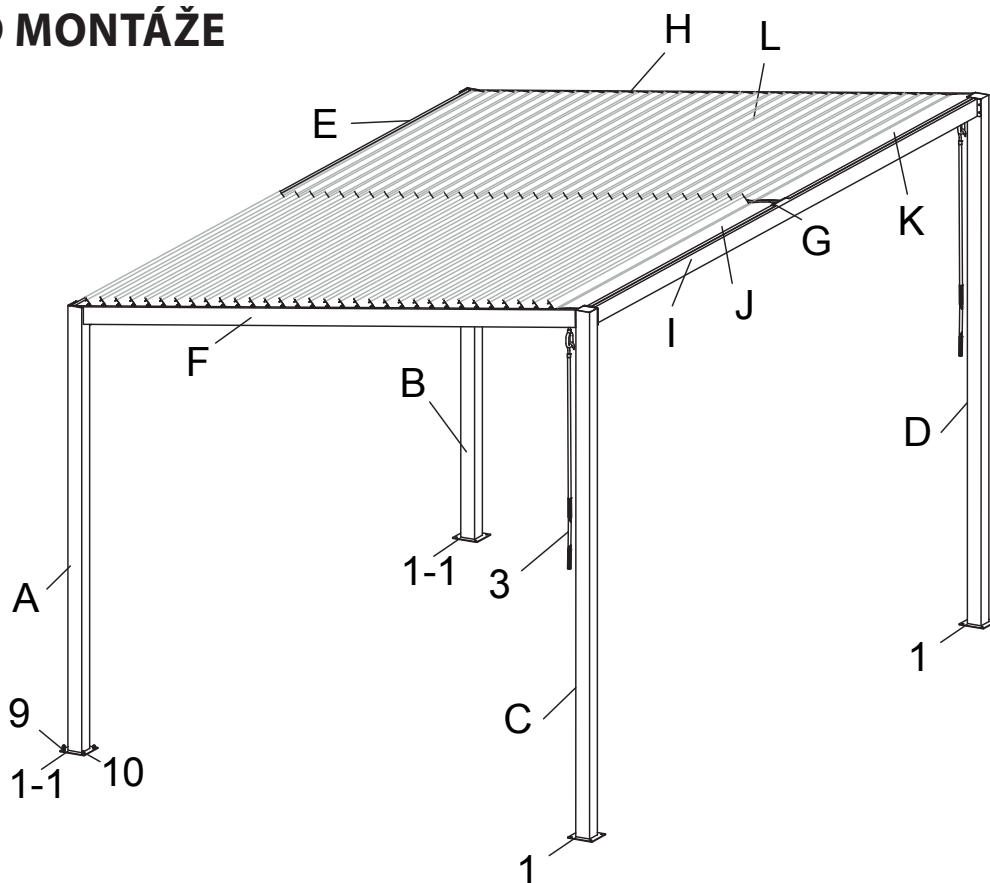



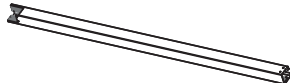















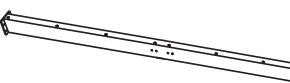

ZÁKLADŇA

SK

PREHĽAD MONTÁŽE



ZOZNAM ČASTÍ

ČÍSLO	MNOŽSTVO	ČASTÍ	MM	ČÍSLO	MNOŽSTVO	ČASTÍ
A	1		2120	1	2	150X150 
B	1		2120	1-1	2	150X150 
C	1		2530	2	2	∅34X60 
D	1		2530	3	2	
E	1		2970	4L	1	78X78X66 
F	1		2891	4R	1	78X78X66 
H	1		2891	11L	1	91X91 
G	1		2903	11R	1	91X91 
I	1		2808	5	10	M5X15 
J	1		1444	6	26	M6X20 
K	1		1444	7	12	M8X15 
L	64		1437	7-1	4	M8X25 
				8	8	M8X35 
				9	16	M8X60 
				10	16	M6 
				12	4	2X16 

PERGOLA MED LAMELLTAK MONTERINGSANVISNING

Mått: L x B x H 3000 x 3048 x 2530 mm



SE

INFORMATION

Läs igenom monteringsanvisningen noga innan du börjar montera pergolan.

Detta gäller i synnerhet säkerhetsanvisningarna.

Annars kan det leda till personskador eller skador på pergola.

Pergola är ingen klätterställning för barn och ingen spalje – risk för överbelastning!

Säkerställ att alla nödvändiga delar finns i angiven mängd.

Sätt ihop delarna i angiven ordningsföljd enligt instruktionerna i den medföljande monteringsanvisningen noga.

Hoppa inte över eller förenkla angivna steg.

Förvara monteringsanvisningen på en säker plats för senare användning.

ALLMÄN INFORMATION

Innan du påbörjar monteringen ska du säkerställa att du följer gällande riktlinjer/bestämmelser.

Räkna med minst 360–390 minuter för monteringen.

Det krävs minst fyra personer för att montera produkten.

Kontrollera innan arbetet påbörjas att alla delar finns i angiven mängd.

Montera produkten på en öppen, solig plats utan överskjutande grenar.

Pergola måste byggas på en solid grund och på en stabil, bärande vägg eller vägg bifogad.

Lägg gärna smådelar såsom skruvar, muttrar osv. i en skål så att de inte försvinner.

Pergola ska under inga omständigheter användas som klättringshjälp för baljväxter, kläng- och slingerväxter, frukt, grönsaker eller som hållare för tvättlinan.

Håll pergola fritt från snö och löv. **Max. bärformåga: 100 kg/m².**

Använd pergola uteslutande så som beskrivet i monteringsanvisningen.

Tillverkaren eller återförsäljaren ansvarar inte för skador som kan uppstå på grund av olämplig eller felaktig användning.

Säkerställ ett lämpligt hållbart och stabilt underlag.

Kontrollera om de medföljande skruvarna och pluggarna för golvmontering är lämpliga för dina lokala förutsättningar och använd dem inte om detta inte är fallet!

Köp i så fall lämpliga skruvar och pluggar. **Vissa metalldelar har försetts med en skyddsfolie.**

Avlägsna denna folie försiktigt innan du påbörjar monteringen.

SÄKERHETSANVISNINGAR

et finns risk för skada på barn och personer med nedsatt känsel, fysisk eller psykisk kapacitet (t.ex. uttröttade personer, personer med funktionsnedsättning, äldre personer med nedsatt fysisk och psykisk kapacitet) eller bristande erfarenhet och kunskap (t.ex. äldre barn).

Små delar såsom skruvar och muttrar för montering av pergola medföljer och kan orsaka kvävning om de sväljs.

Pergola ska enbart monteras av yrkeskunniga personer, inte av barn eller personer med nedsatt känsel eller motorik eller bristande erfarenhet.

Felaktig hantering/användning av pergolan kan leda till personskador eller materiella skador.

Var försiktig när du packar upp de enskilda delarna ur förpackningen.

Det finns en skaderisk på grund av vassa kanter.

Vissa delar består av metall och är därför tunga. Vid oförsiktigt öppnande av förpackningen, t.ex. med en vass sax eller ett annat vasst eller spetsigt föremål, riskerar du att skada delarna.

Efter upppackning, kontrollera att alla delar finns i angiven mängd.

Lägg de enskilda delarna på en filt eller liknande för att undvika repor i beläggningsen.

Kontrollera att de olika delarna är i gott skick och oskadda – skadade eller deformerade delar ska inte användas.

Använd alltid personlig skyddsutrustning under monteringen.

Till grundutrustningen hör skyddsskor, skyddshandskar, skyddsglasögon och hjälm.

Installera inte pergola om det blåser eller regnar kraftigt.

Klättra inte på pergola tak eller stå på pergola tak.

Du kan falla och skada dig själv.

Säkerställ att delarna inte nuddar någon strömkabel.

När du monterar pergolan, se till att inga rör eller kablar går i golvet eller väggen, vilket Borrarbeten kan skadas.

Luta dig inte mot pergola förrän det är ordentligt installerat och förankrat i marken.

Kassera förpackning, plastpåse eller skyddsfolie på lämpligt sätt och förvara dessa utom räckhåll för barn – kvävningsrisk!

Placera pergola på ett jämnt underlag.

Säkerställ att inga barn befinner sig i riskområdet under monteringen.

Placera inte pergola i områden som utsätts för stark eller ihållande vind.

För din egen säkerhet ska du inte montera pergola om du är trött, berusad eller påverkad, eller när du känner dig yr eller illamående.

Vid användning av stegar eller elektroniska apparater ska tillverkarens anvisningar alltid följas.

Varma apparater, som grillar, element, brännare osv., ska inte användas eller förvaras i närheten av pergola – brandrisk!

Stå aldrig på pergola.

Det finns risk för överbelastning eller så kan du falla och skada dig själv.

SKÖTSEL OCH UNDERHÅLL

Rengör ytan regelbundet. Upptäcker du repor i beläggningsen ska du genast åtgärda dessa med lämpligt lack.

Använd inga aggressiva rengöringsmedel, metall- eller nylonborstar, vassa hjälpmedel eller hjälpmedel av metall såsom kniv eller spatel. Använd en mjuk borste och kallt, rent vatten för att rengöra ytan.

VERKTYG OCH UTRUSTNING

Skyddskläder (skyddsskor, skyddshandskar, skyddsglasögon, hjälm osv.)

Vattenpass

Längdmätare och gradskiva (minst 5 m)

Stege (ca 2 m hög)

Extern sexkant / insexnyckel

Skruvdragare och bormaskin med olika tillbehör

Skruvmejsel

Pennor för märkning (kan tvättas bort/tas bort)

Tätningmaterial

(medföljer ej)

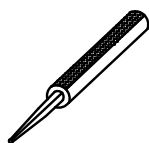
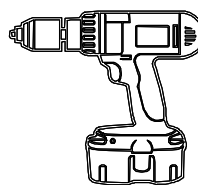
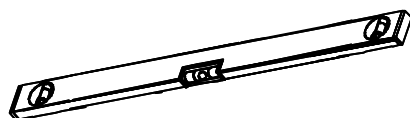
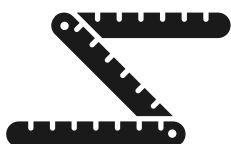

Silikon
(transparent)



SE

AVFALLSHANTERING AV FÖRPACKNINGEN

Kassera förpackningen som sorterat avfall.

Papper och kartong ska sorteras som returpapper och folie som motsvarande återvinningsbart avfall.

AVFALLSHANTERING AV PERGOLA

Ta hänsyn till gällande nationella riktlinjer, lagar och bestämmelser för avfallshantering.

MÅTT

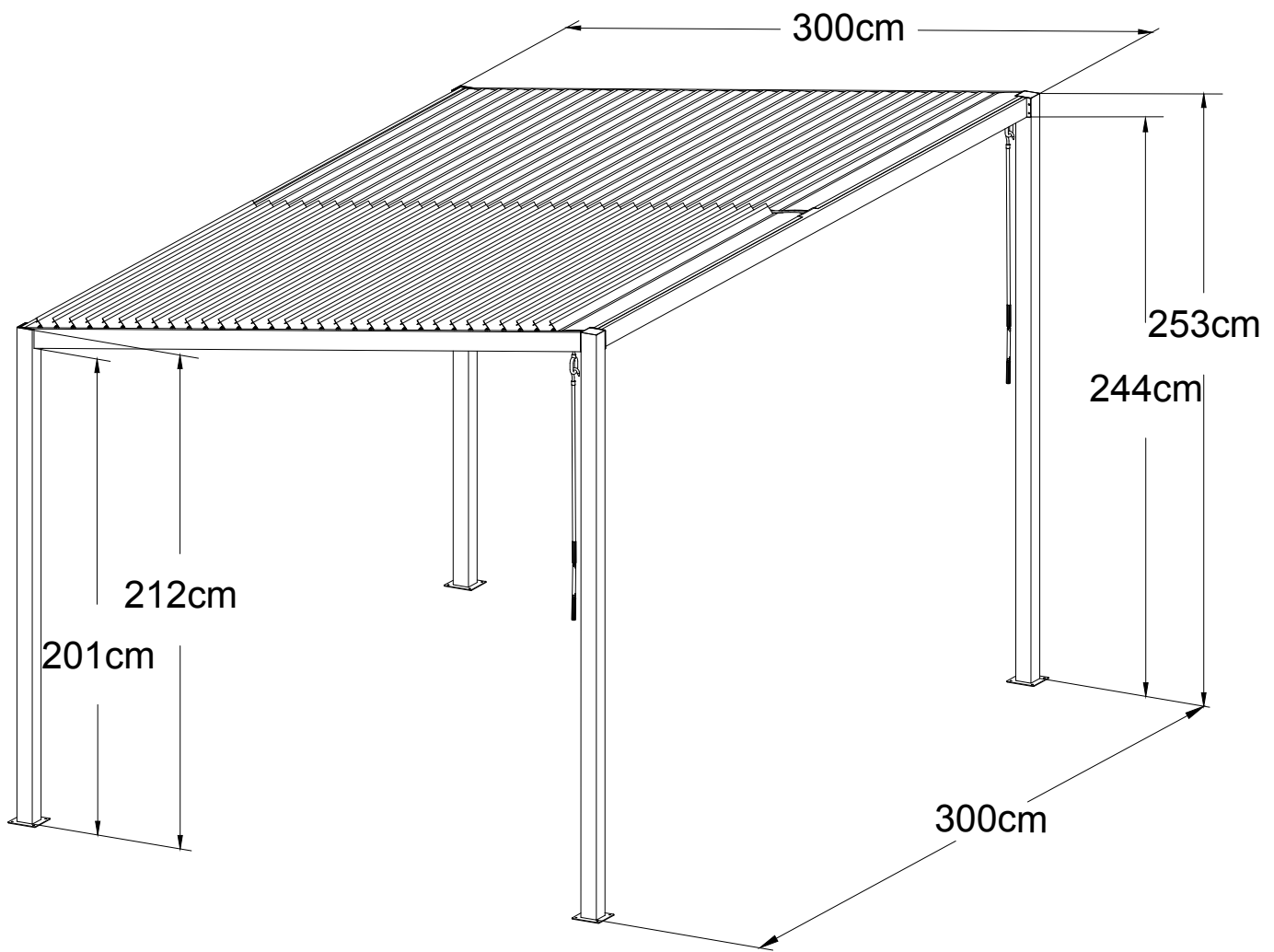

SE

FUNDAMENTPLAN

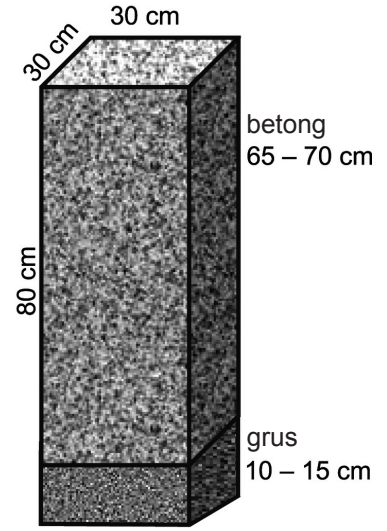
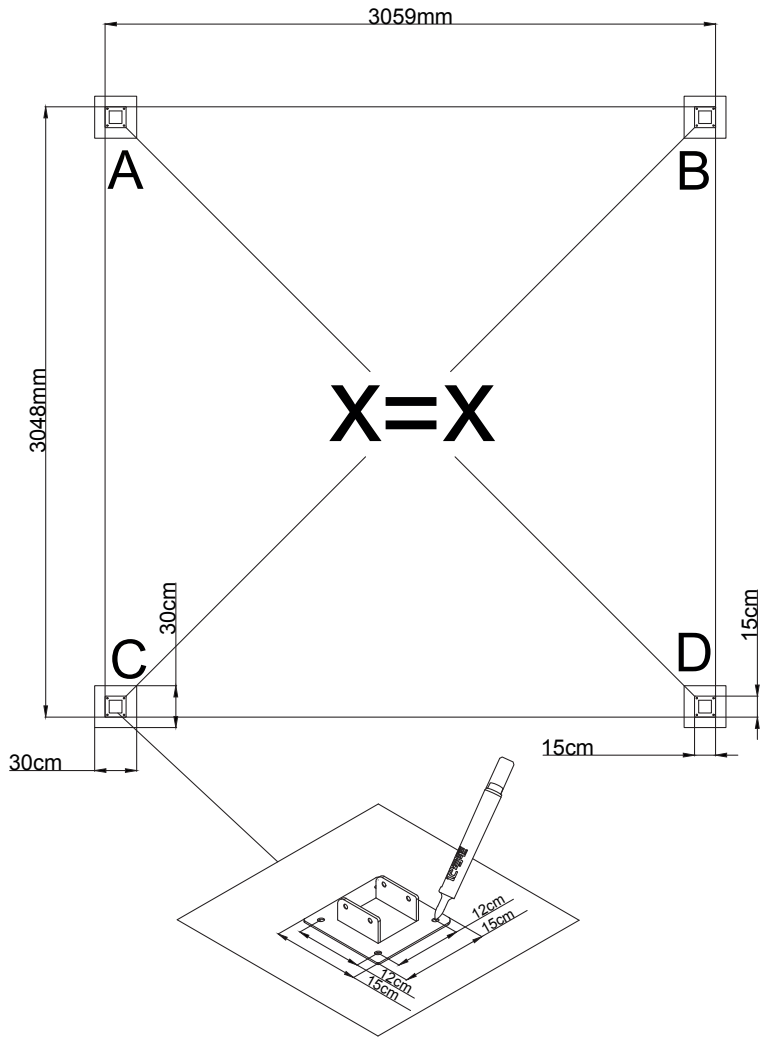







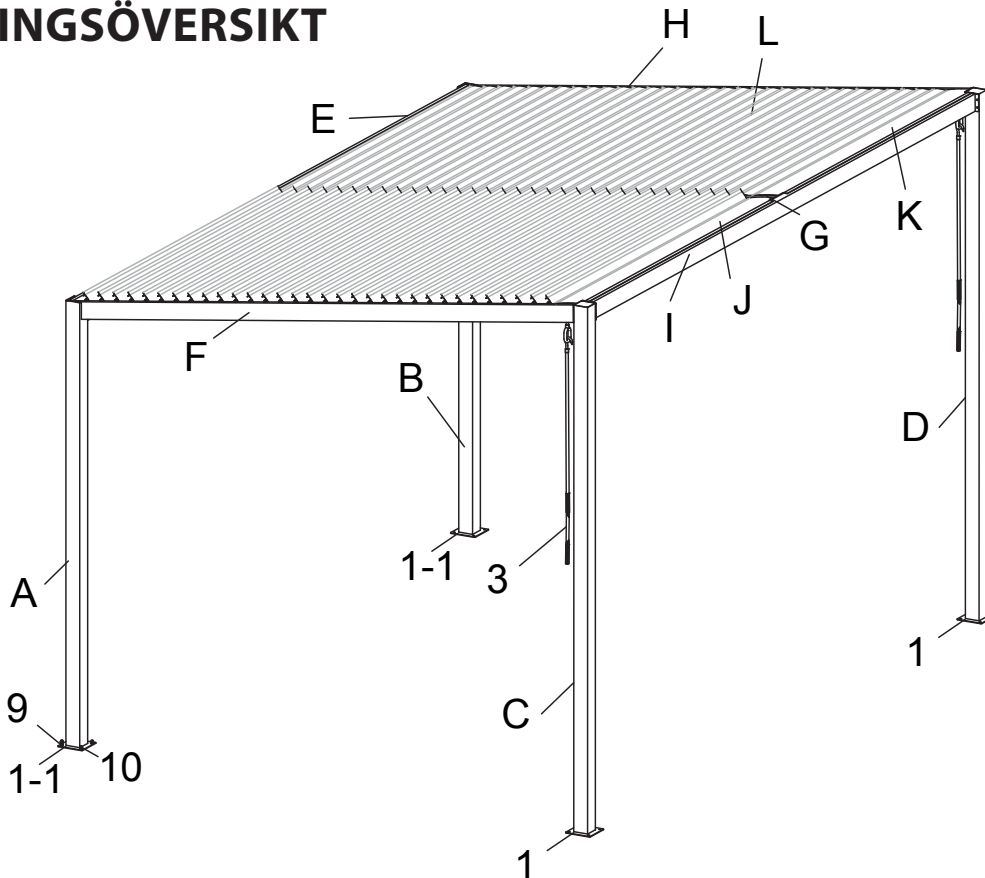



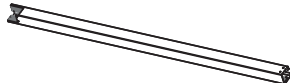















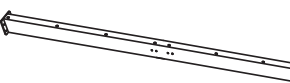

FUNDAMENT

SE

MONTERINGSÖVERSIKT



KOMPONENTLISTA

NR.	MÄNGD	DEL	MM	NR.	MÄNGD	DEL
A	1		2120	1	2	150X150 
B	1		2120	1-1	2	150X150 
C	1		2530	2	2	∅34X60 
D	1		2530	3	2	
E	1		2970	4L	1	78X78X66 
F	1		2891	4R	1	78X78X66 
H	1		2891	11L	1	91X91 
G	1		2903	11R	1	91X91 
I	1		2808	5	10	M5X15 
J	1		1444	6	26	M6X20 
K	1		1444	7	12	M8X15 
L	64		1437	7-1	4	M8X25 
				8	8	M8X35 
				9	16	M8X60 
				10	16	M6 
				12	4	2X16 

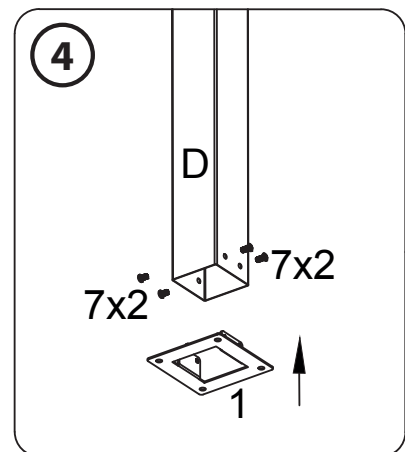
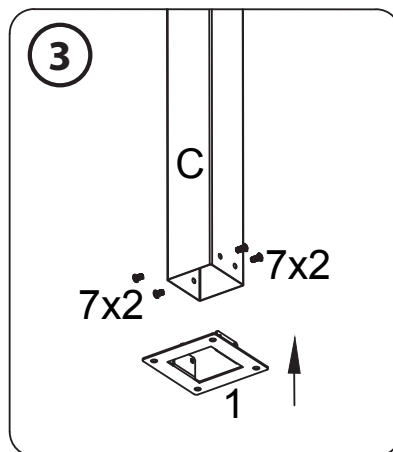
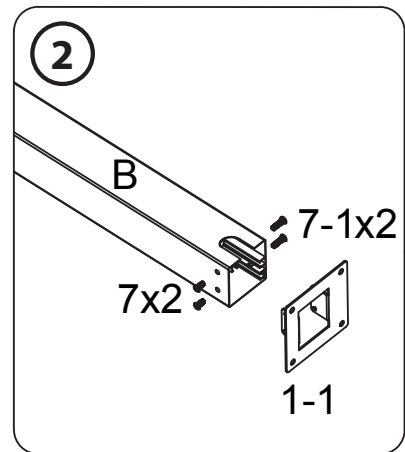
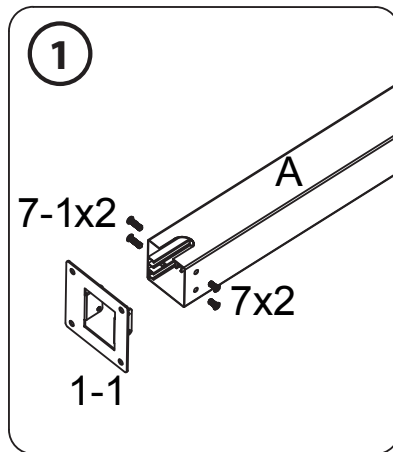
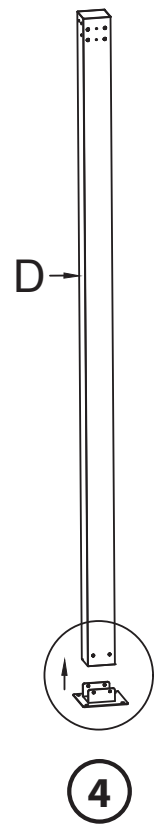
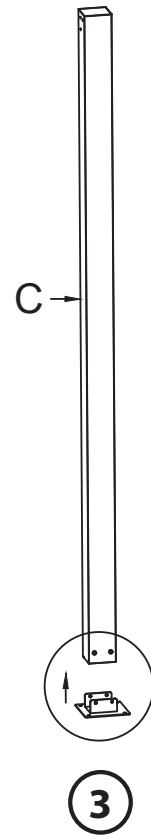
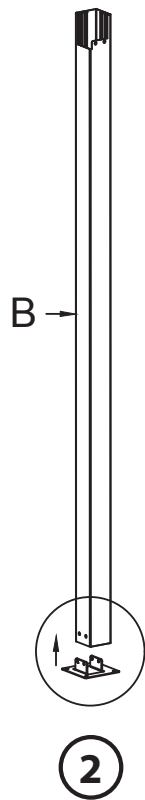
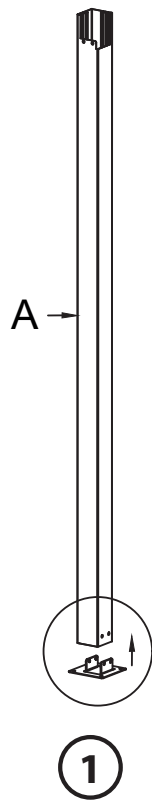
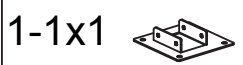
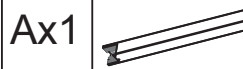
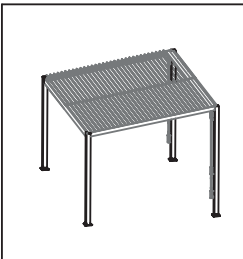



Ex1



4Lx1



4Rx1



2x2



6x4



8x4

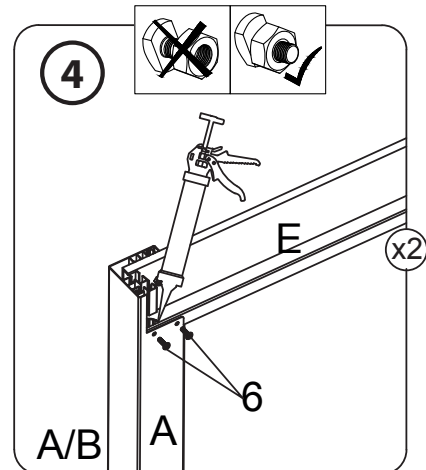
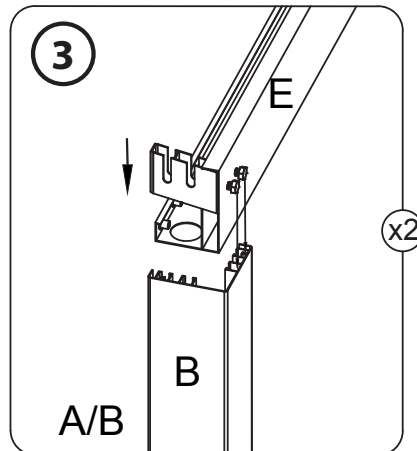
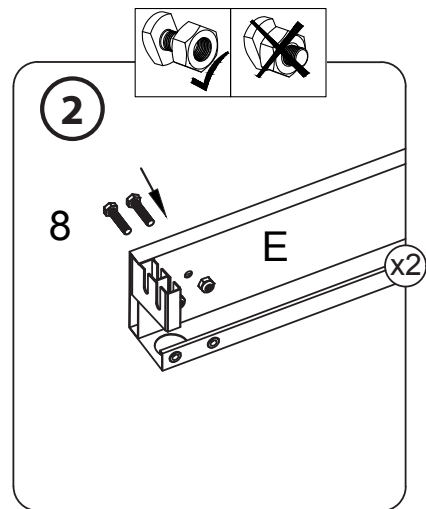
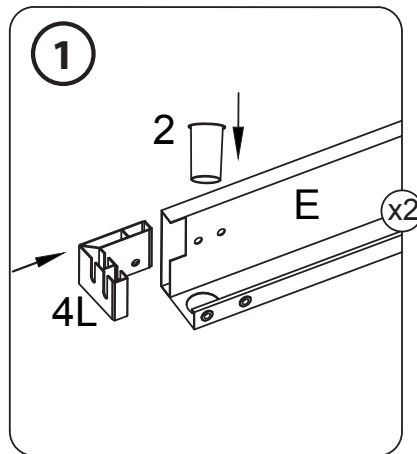
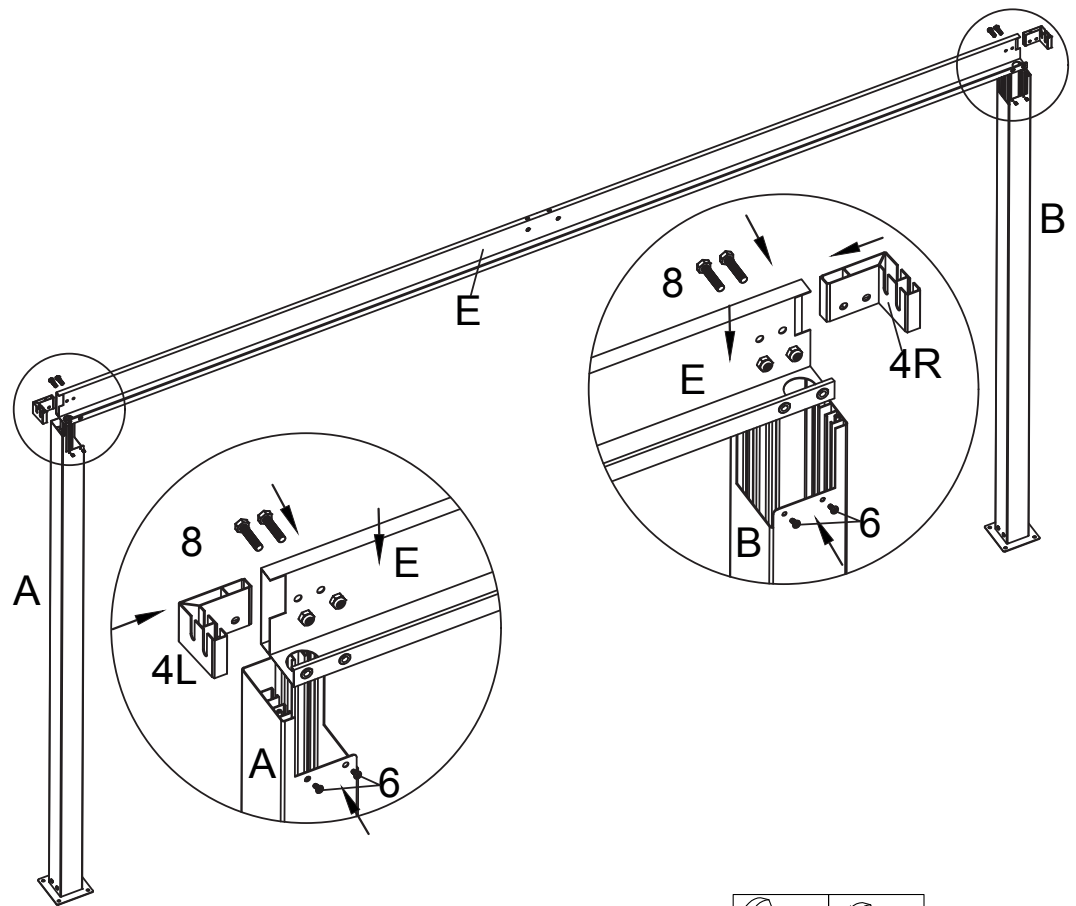

2

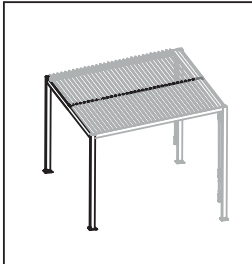

Gx1



6x4

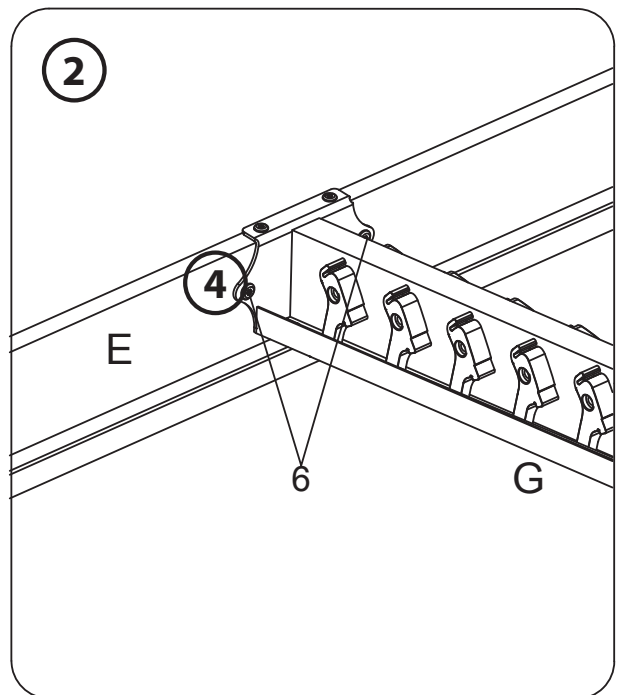
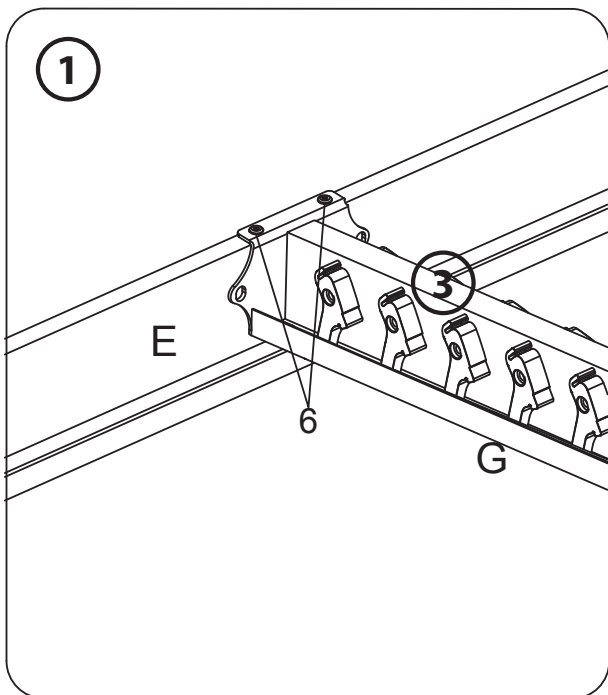
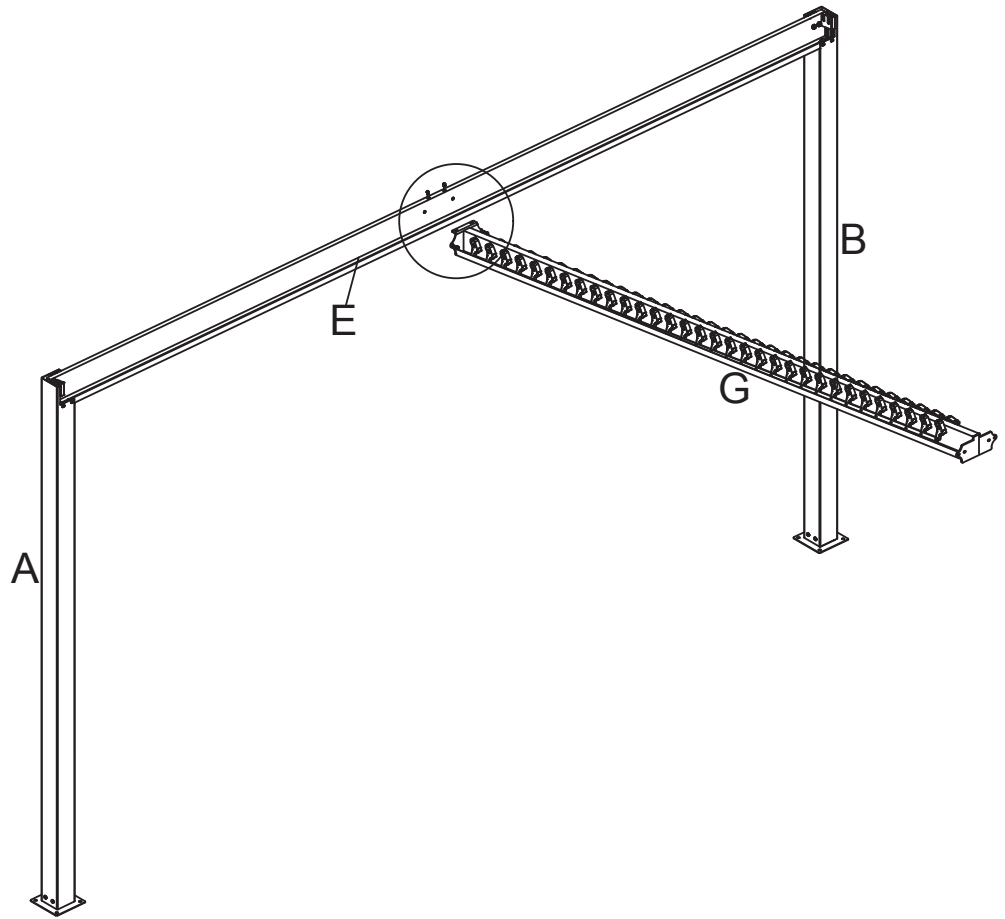

3

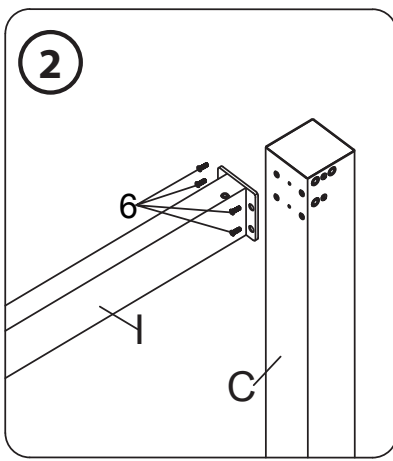
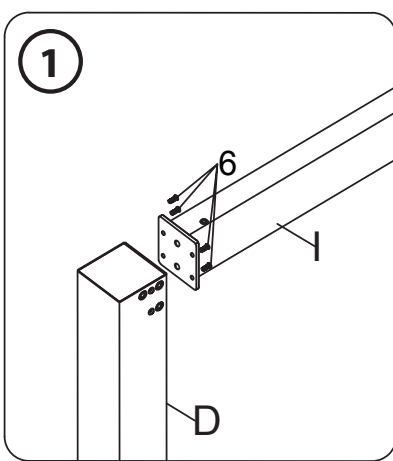
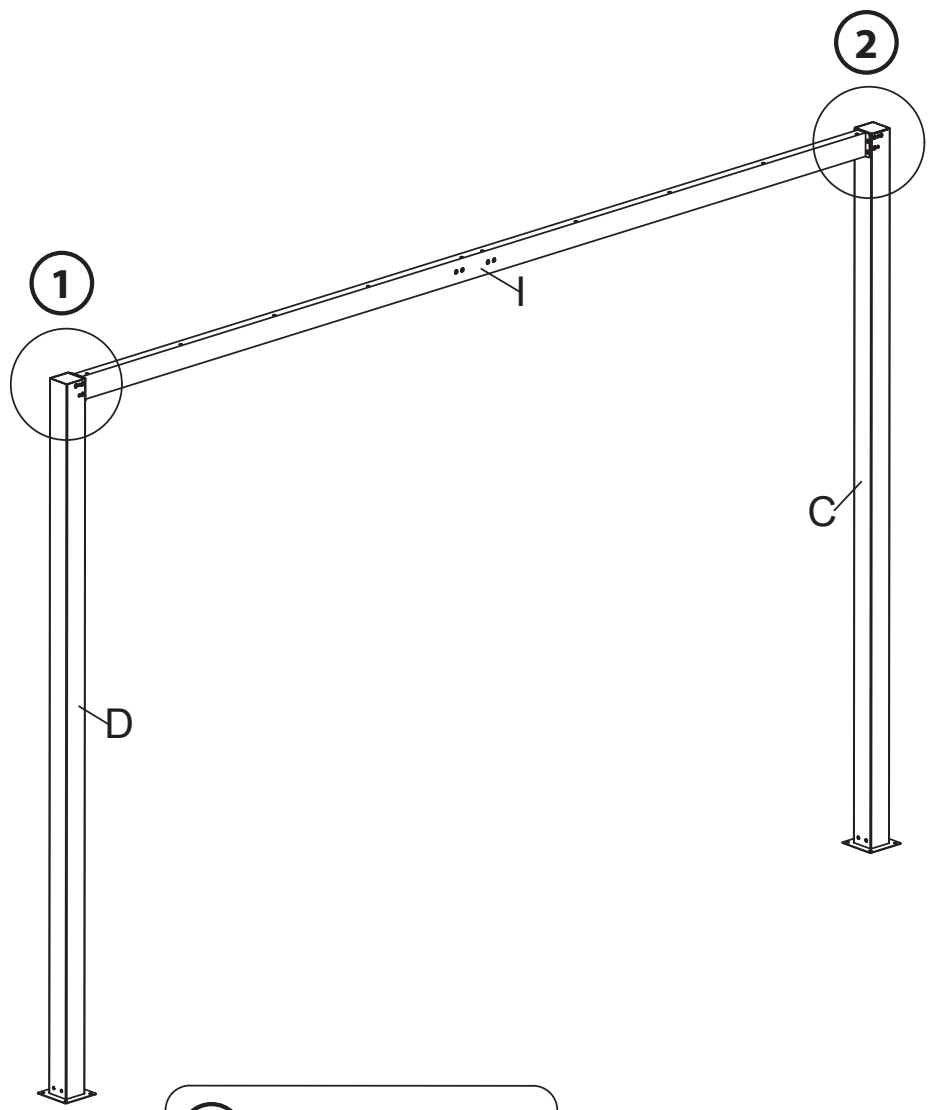
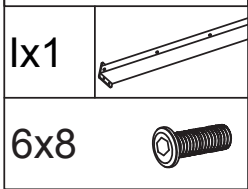

4

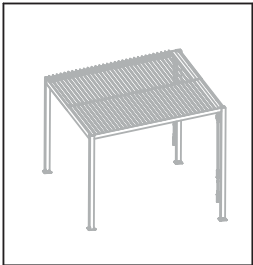

6x4

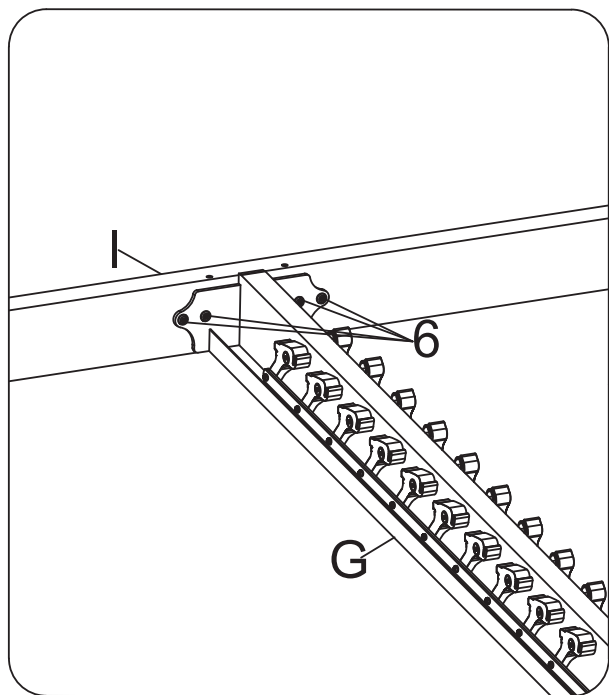
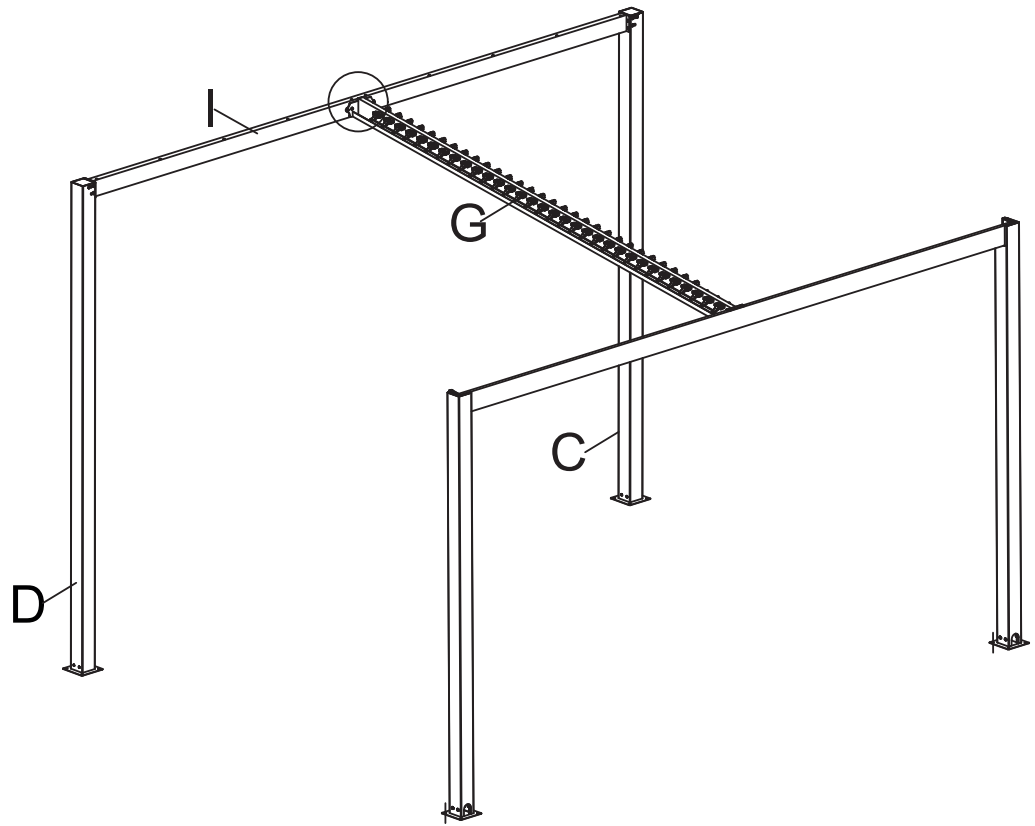

5

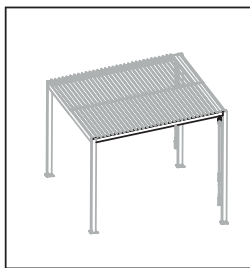

Fx1



11Lx1



12x2



6x3



8x4

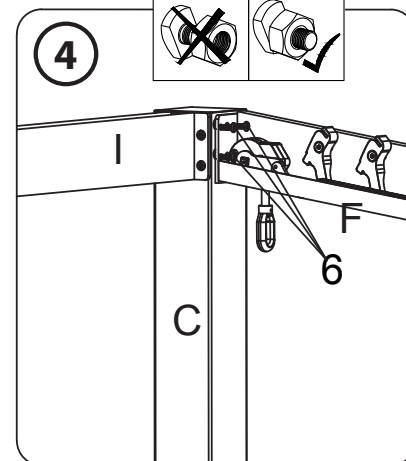
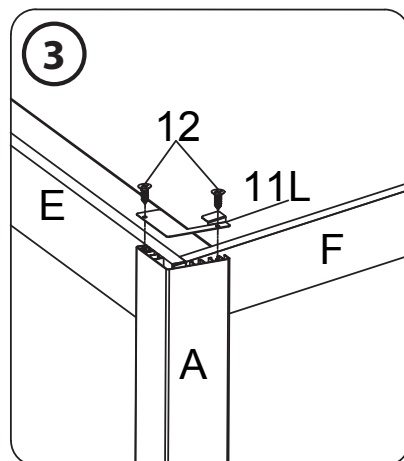
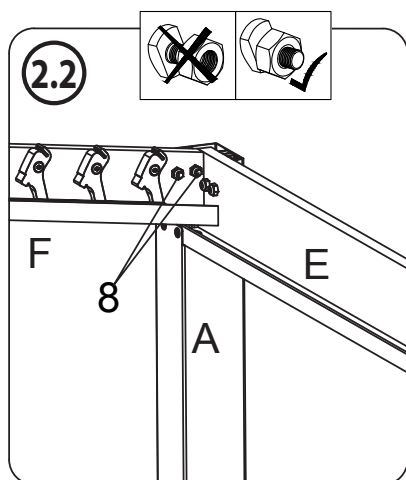
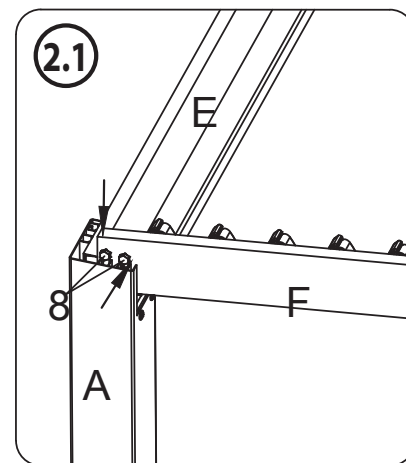
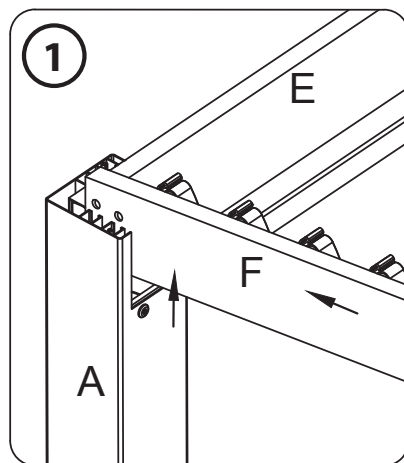
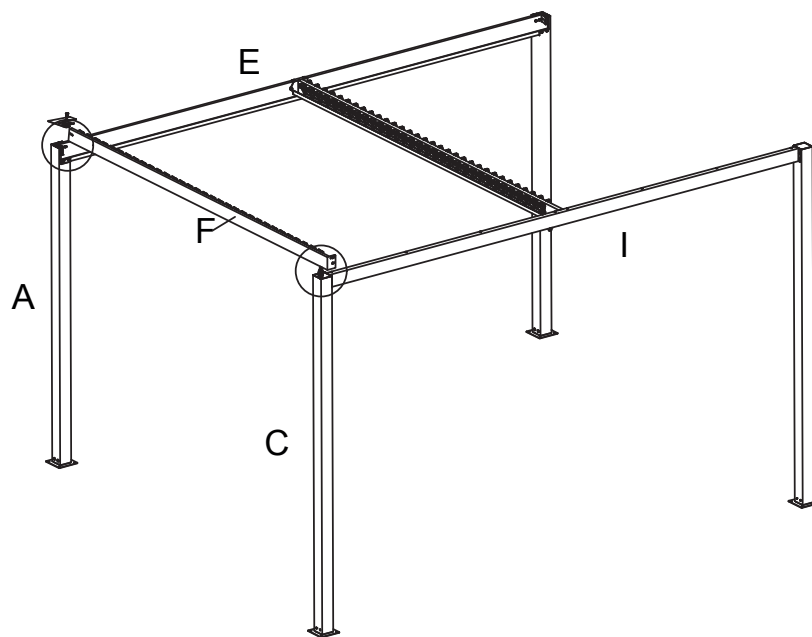

6

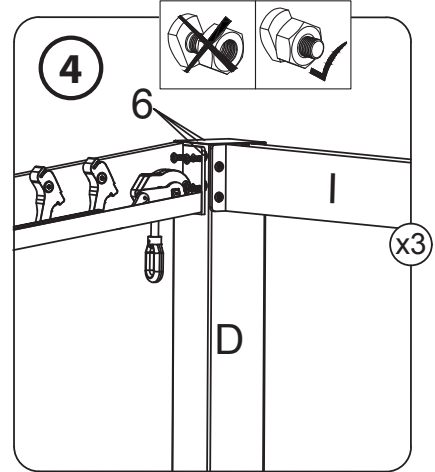
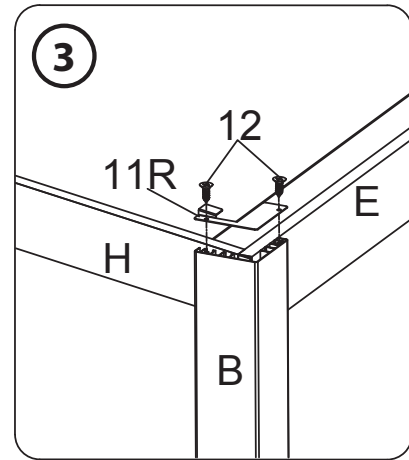
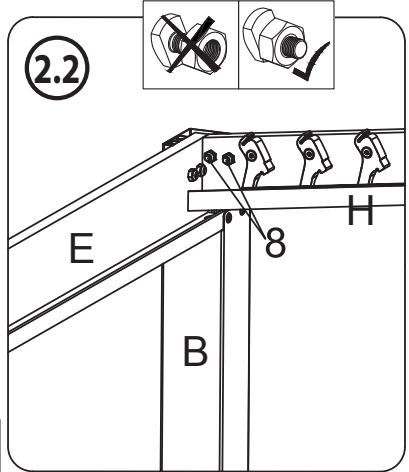
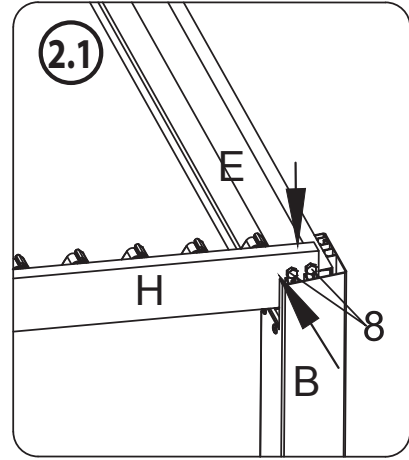
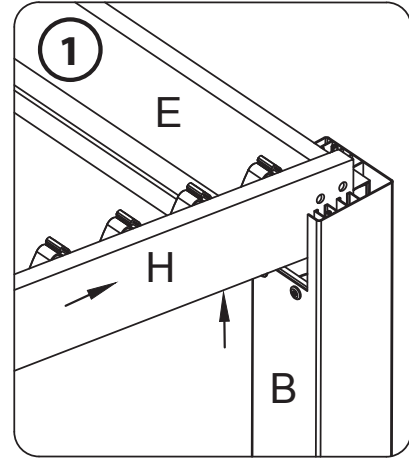
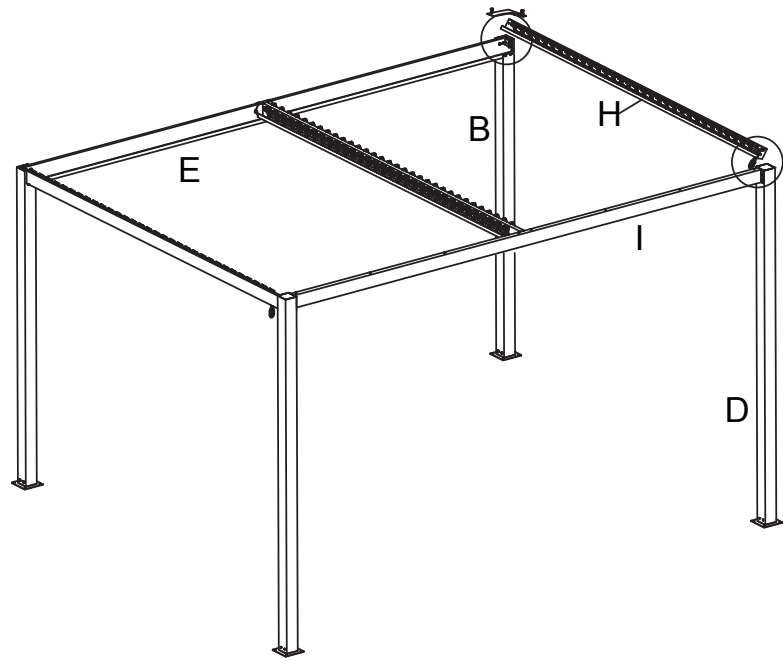
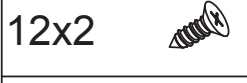
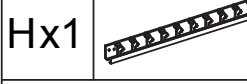
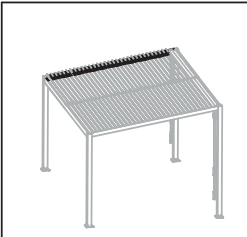

7

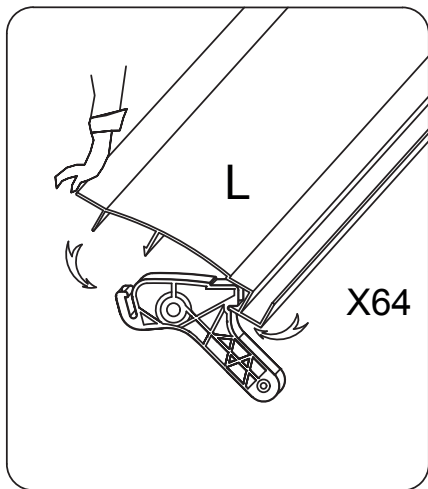
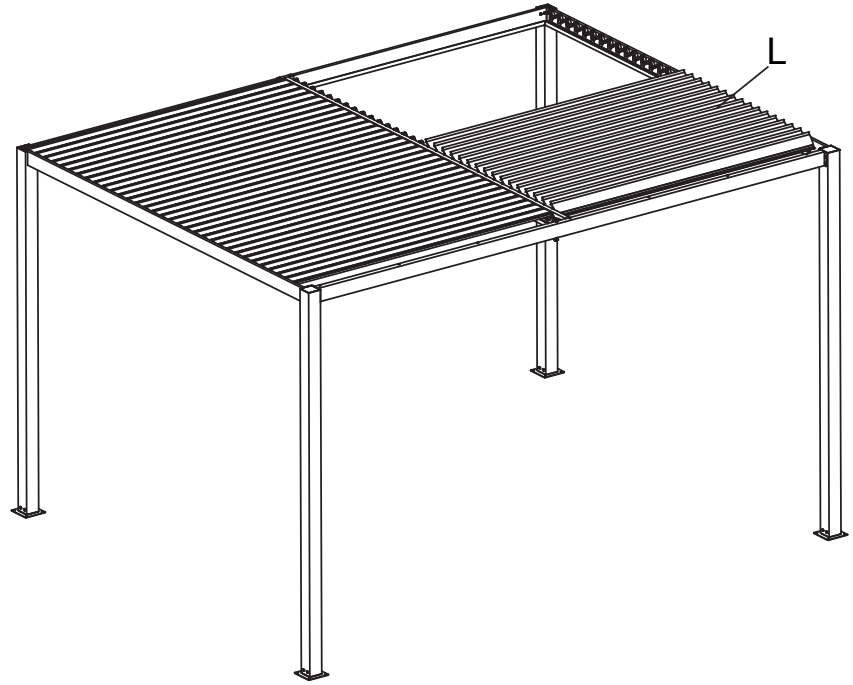
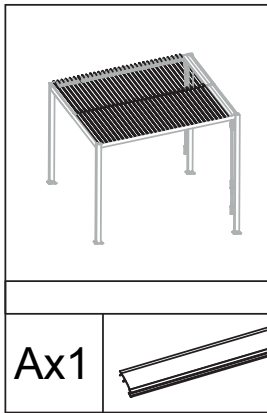



9x16 

10x16 

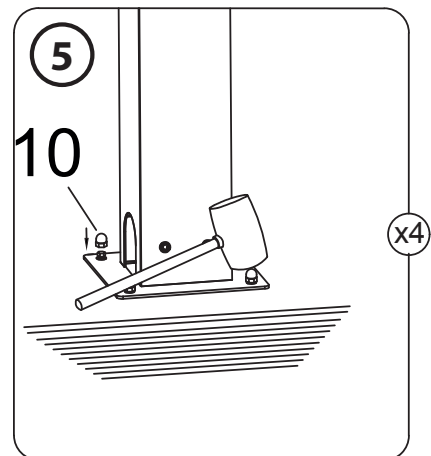
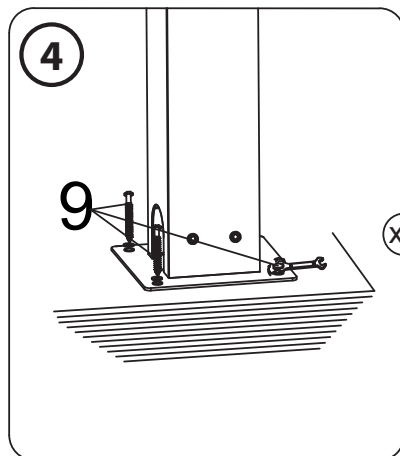
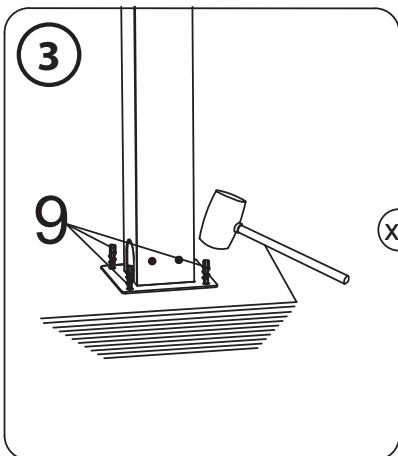
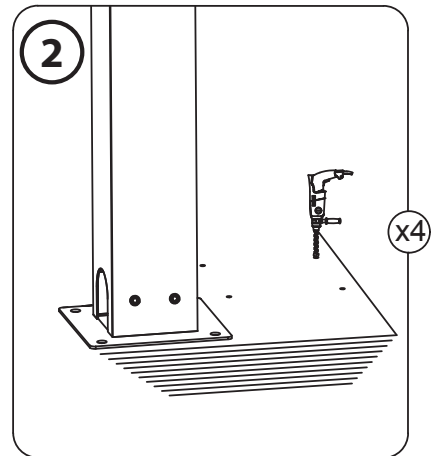
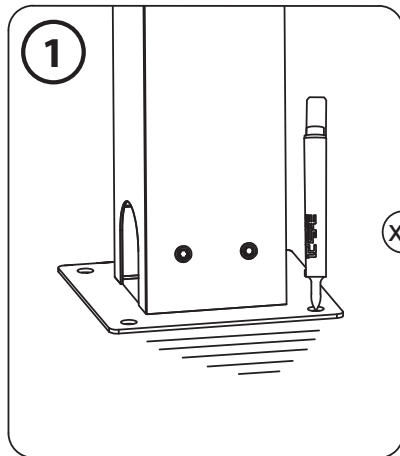
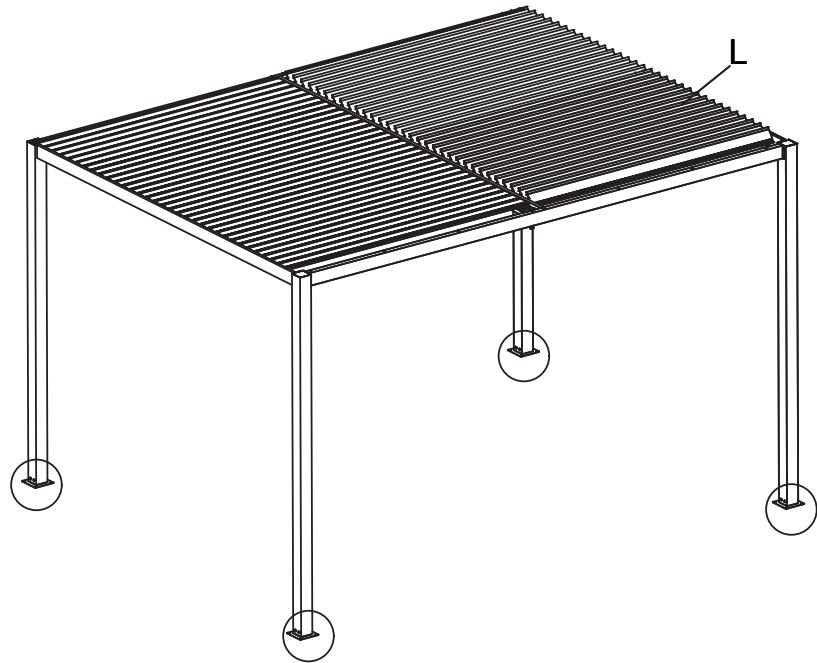



Ax1



Bx1



3x2



5x10

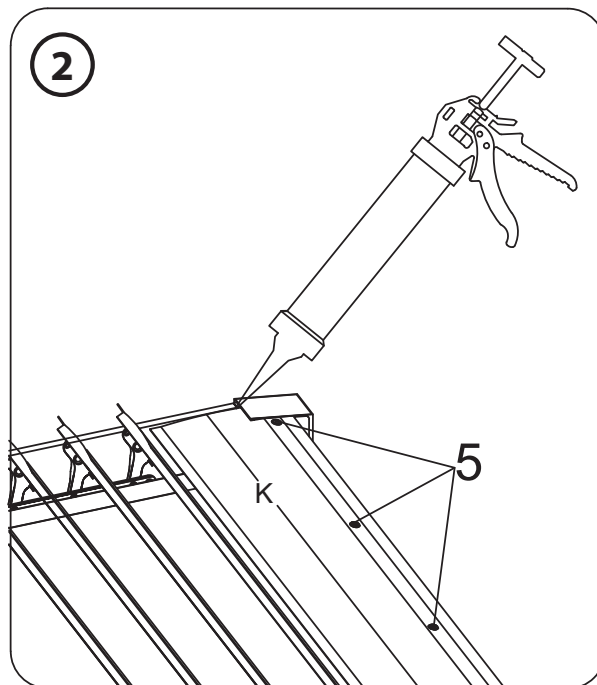
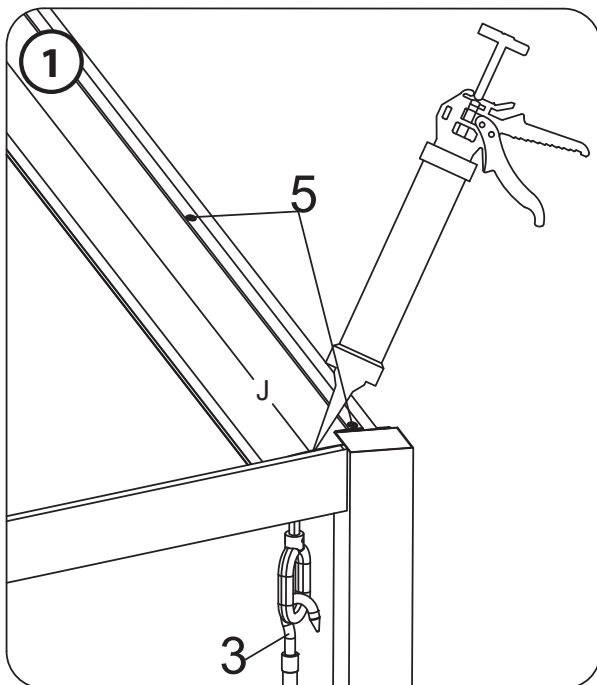
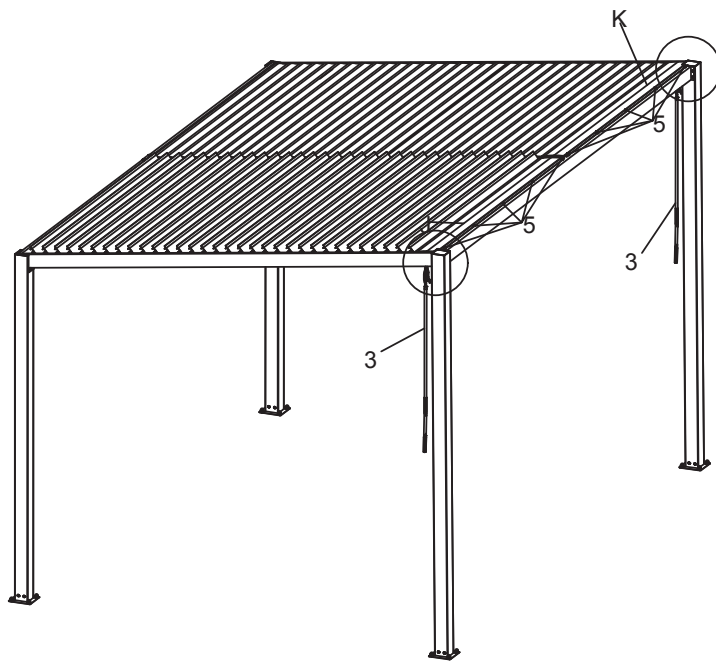

10