

POOLTERRASSEN - STEGE - UMRANDUNGEN - SCHWIMMTEICHTERRASSEN

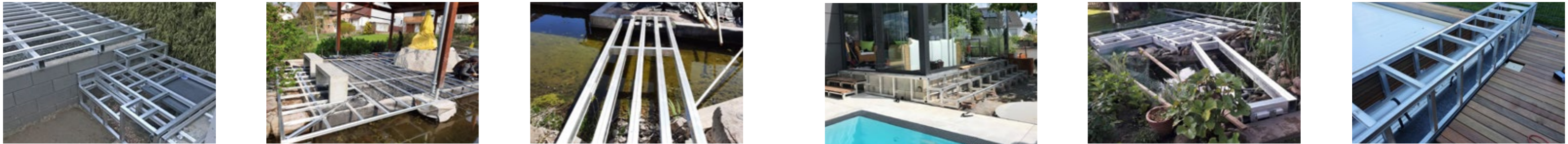

POOLPODEST - TREPPEN - SONDERKONSTRUKTIONEN - BRÜCKEN



BEGEH- UND FAHRBAHRE POOLABDECKUNGEN

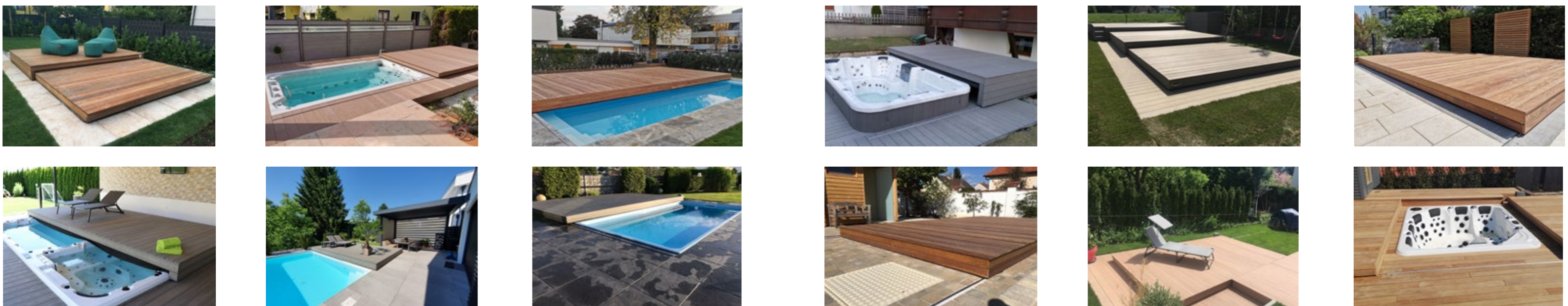

Die Montage von Terrassen und Konstruktionen kann mit innovativen Produktlösungen einfach, schnell und bezahlbar perfektioniert werden. Unsere Systeme bieten technische Lösungen für alle Anforderungen Ihrer Projekte und **SIE KÖNNEN DIE SYSTEME EINFACH SELBST MONTIEREN**. Völlig unabhängig - welcher Belag - welche Bauhöhe - welchen Untergrund - welche Sonderlösungen Sie umsetzen wollen - **WIR HABEN DIE LÖSUNG** - damit Sie normkonform - dauerhaft - stabil - fest - bezahlbar - einfach und reklamationfrei montieren können.

MACHEN SIE KEINE KOMPROMISSE

ALLE SYSTEMTEILE AUS EINER HAND IN PROFIQUALITÄT – MADE IN GERMANY UND FÜR ALLE ANFORDERUNGEN UND BELÄGE DIE RICHTIGEN LÖSUNGEN.



BAUEN SIE NACH
IHREN
VORSTELLUNGEN

**FLEXIBEL – EINFACH – MONTAGEFREUNDLICH – UNIVERSELL
SELBST AUF KLEINSTEM RAUM.**



KOMPETENZ DURCH REFERENZ

BESUCHEN SIE AUF UNSERER WEBSEITE DIE UMFANGREICHEN GALERIEN MIT AUSSAGEKRÄFTIGEN FOTOS VON MONTAGESITUATIONEN UND LÖSUNGEN MIT UNSEREN SYSTEMEN. REAL GEBAUT VON KUNDEN.



**GUTE ALUMINIUM KONSTRUKTIONSSYSTEME ZEICHNEN SICH NICHT DURCH EINZEL-
PRODUKTE AUS - SONDERN DURCH DIE SUMME ALLER MÖGLICHKEITEN INKLUSIVE
DER LÖSUNGEN, DIE MIT DEM GESAMTEN SYSTEM GEBOTEN WERDEN**

DURCH UNSERE VERSCHIEDENEN SYSTEME ERREICHEN SIE DIE OPTIMALE TECHNISCHE UND WIRTSCHAFTLICHE LÖSUNG FÜR IHR PROJEKT.

DIE GROSSE AUSWAHL AN VERSCHIEDENEN PROFILQUERSCHNITTEN UND DAS UMFANGREICHE ZUBEHÖRPROGRAMM VON VERBINDERN SETZEN IHREM PROJEKT SO SCHNELL KEINE GRENZEN!





Realisierte Projekte unserer Kunden sprechen für sich - Arbeiten Sie mit PROFIS und werden Sie selbst zum PROFI. Mit innovativer Systemtechnik können Sie sich individuell - einfach - bezahlbar Ihre Wünsche erfüllen.

Durch den stark wachsenden Markt im Bereich Outdoor Pool - Swim Spa - Whirlpool haben wir genau dafür unsere Systeme angepasst und unser Produktprogramm erweitert, um Ihnen die bestmögliche Systemtechnik zu liefern.

Egal ob Liegedeck - Poolumrandung - Podest - Steg oder Begeh- und Fahrbare Pooldecks, bei uns finden Sie die richtige Lösung für ein perfektes Ergebnis und jeden gewünschten Belag.

Unabhängig ob der Pool ebenerdig verbaut wurde - teilversenkt - gemauert mit Schacht und Überstand, unabhängig von Form und aus welchem Material Ihr Pool besteht - wir liefern Ihnen die passende Konstruktionslösung dazu.

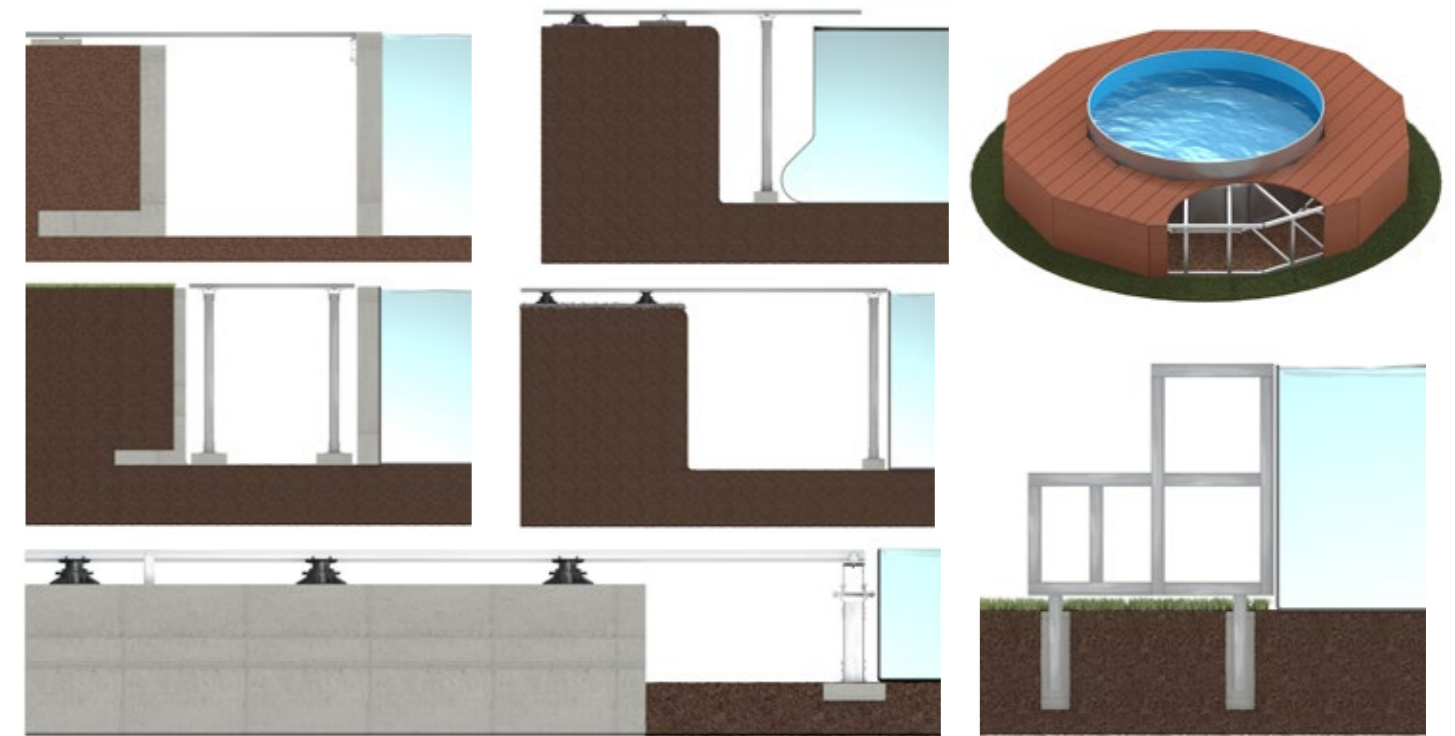

Pooldecks in allen Varianten + Zubehör

Einteilig

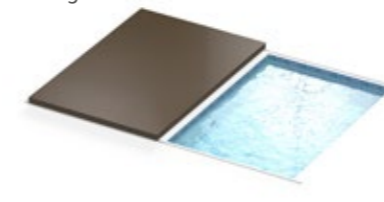

Zweiteilig

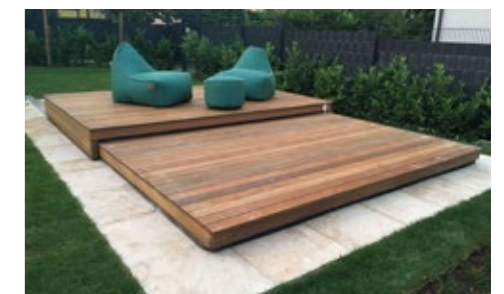
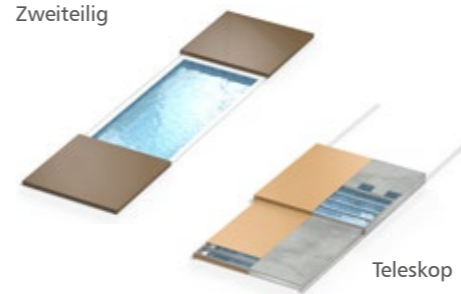

Pooldeck Set inkl. Rahmen - Rollen - Verbinder und Laufschienen

Unsere Standardrahmen sind alle statisch geprüft

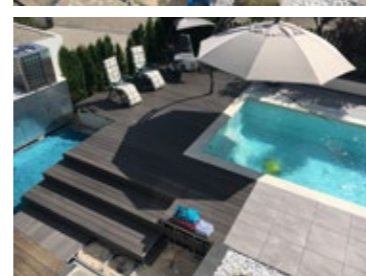
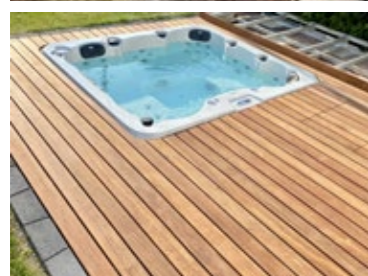
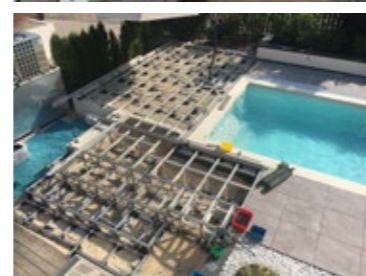
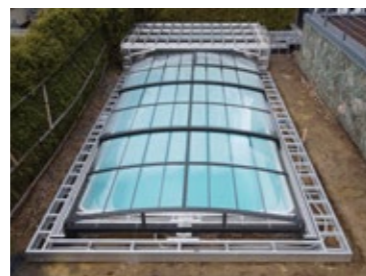
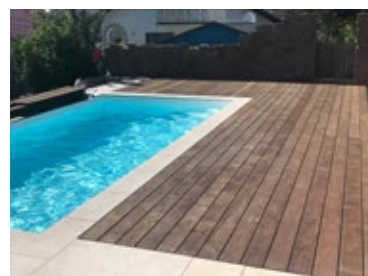

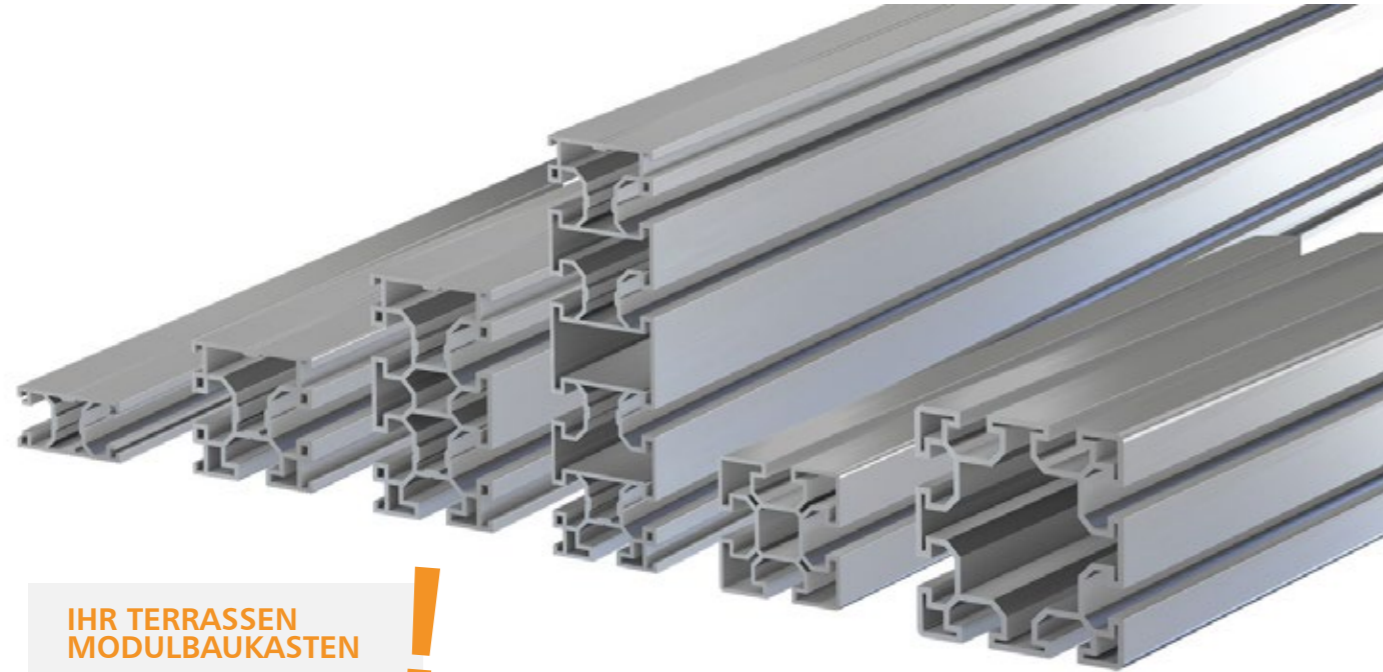

IHR TERRASSEN MODULBAUKASTEN

Unsere Systemkomponenten ermöglichen den perfekten Rahmenbau und Verstreben in alle Richtungen. Dadurch haben Sie die maximale Montageflexibilität für alle Anforderungen

PERFEKTER RAHMENBAU UNABHÄNGIG VOM FUNDAMENT

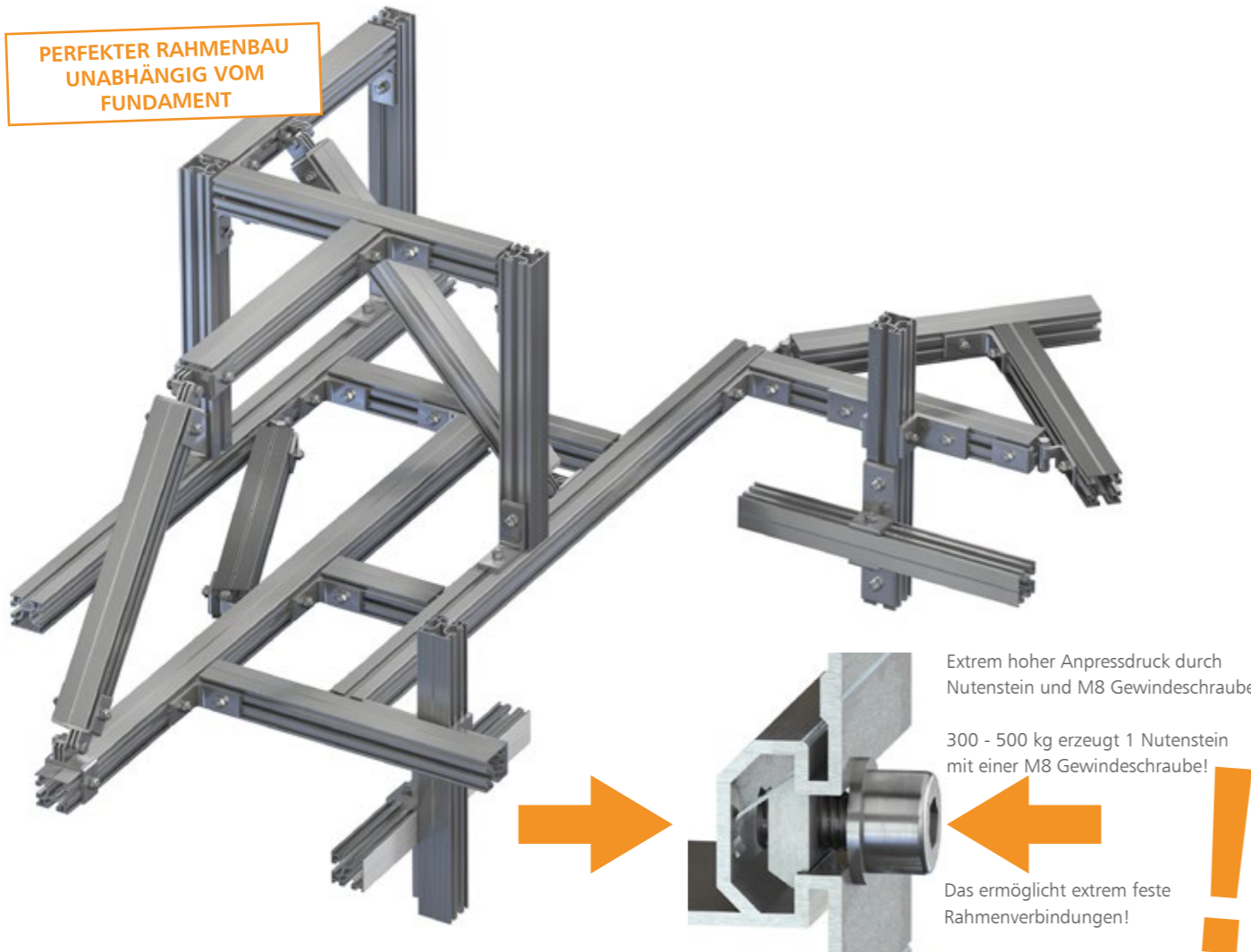

SYSTEMVORTEILE

- stabile, vielseitige Konstruktionsprofile mit höchstmöglicher Stabilität, Statik, Widerstandsmomente und Durchbiegung
- perfekt auf das System abgestimmte Verbindungslösungen der Konstruktion ohne mechanische Bearbeitung
- belagsunabhängig nutzbar d.h. Sie können ALLE Beläge installieren z.B Holzplatten - Stein-Beton und Keramikplatten - Holz - WPC-,BPC- und HPL Dielen
- Möglichkeit der Demontage und erneute Montage für z.B Camping, Veranstaltungen, Messe, Gastronomie, und andere Anwendungsbereiche für temporäre Nutzung z.B einer Terrasse bzw. Podest
- einfache kinderleichte Montage von extrem komplexen Bausituationen, durch jede Privatperson machbar
- Modulbauweise möglich, d.h. Sie können mit fertigen Teilrahmen zur Baustelle fahren oder diese in einer Werkstatt vormontieren
- durch die reversible Verbindungstechnik einfach - schnell - sicher und ohne Beschädigung der Profile nach Anpassung und Neuausrichtung des Systems möglich.
- alle Systemteile können einfach - fest - stabil miteinander montiert und im Bedarfsfall auch wieder demontiert werden d.h. mit unserem System bauen Sie eine mobile Konstruktion für Terrassen, Podeste, Poolabdeckungen uvm.
- unsere Systeme bieten uneingeschränkte Kreativität, verbunden mit höchster Flexibilität um die Anforderungen Ihrer Projekte zu lösen
- nutzen Sie unser umfangreiches Sortiment an Zubehör, um Ihren Projektwunsch perfekt zu realisieren

UNABHÄNGIG VOM BELAG.



EGAL AUF WELCHEM UNTERGRUND - WELCHER BELAG - WELCHE TERRASSENFORM - MIT ALUVARIO CONSTRUCT BAUEN SIE NOCH STABILER - SCHNELLER - INDIVIDUELLER - FESTER - UND BEI BEDARF WIEDER RÜCKBAUBAR

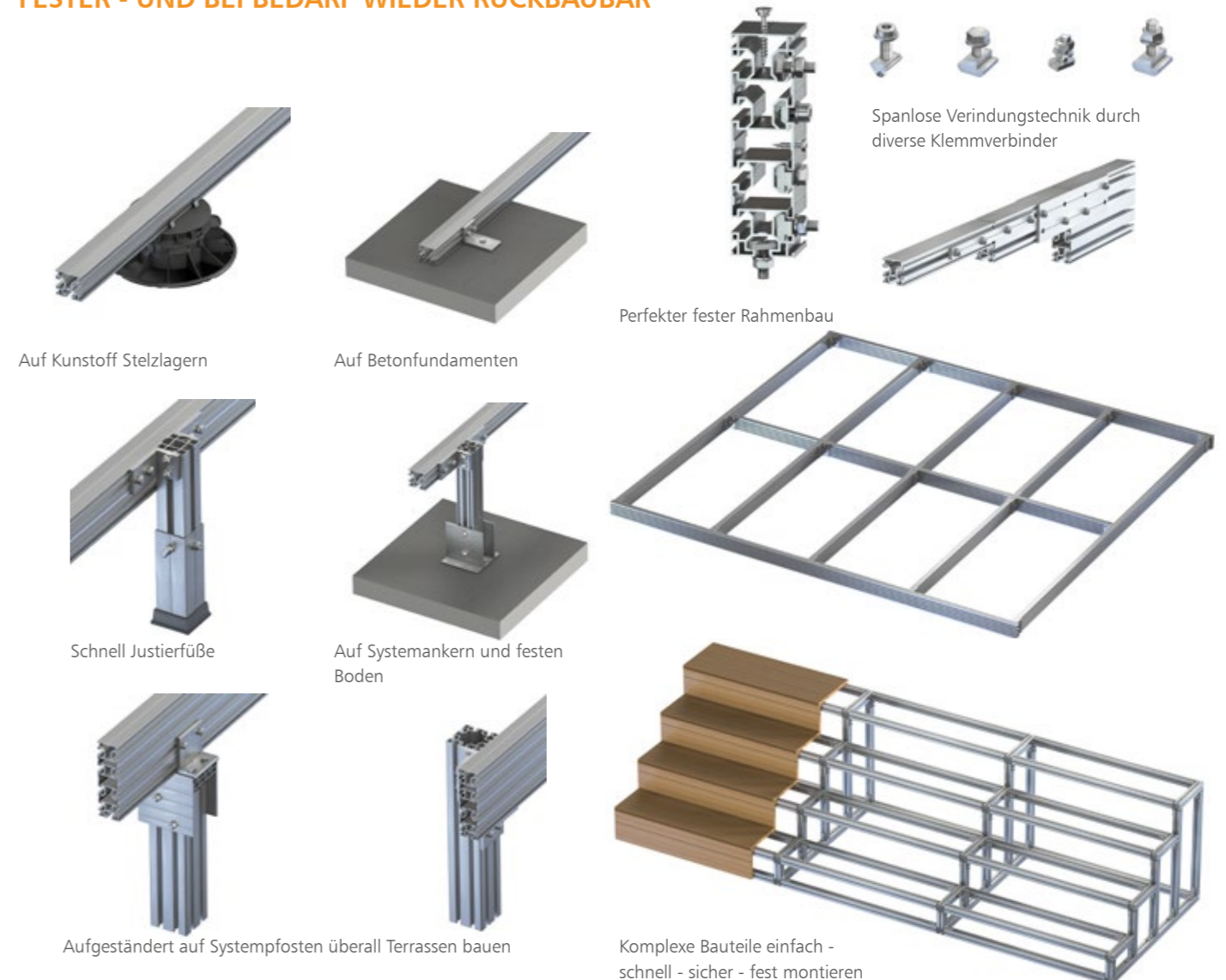

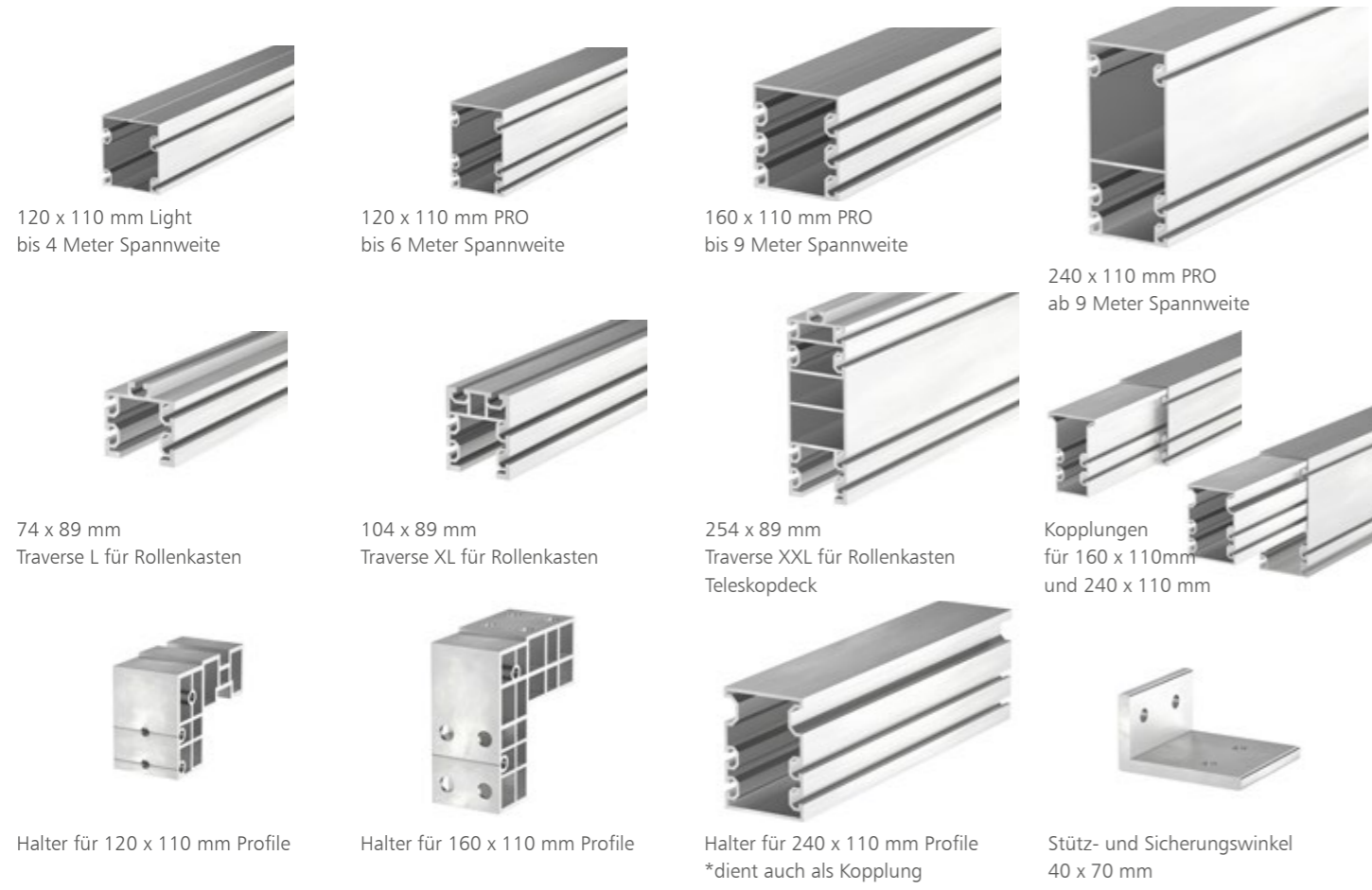

Zubehör für den perfekten Rahmenbau + Verblendung

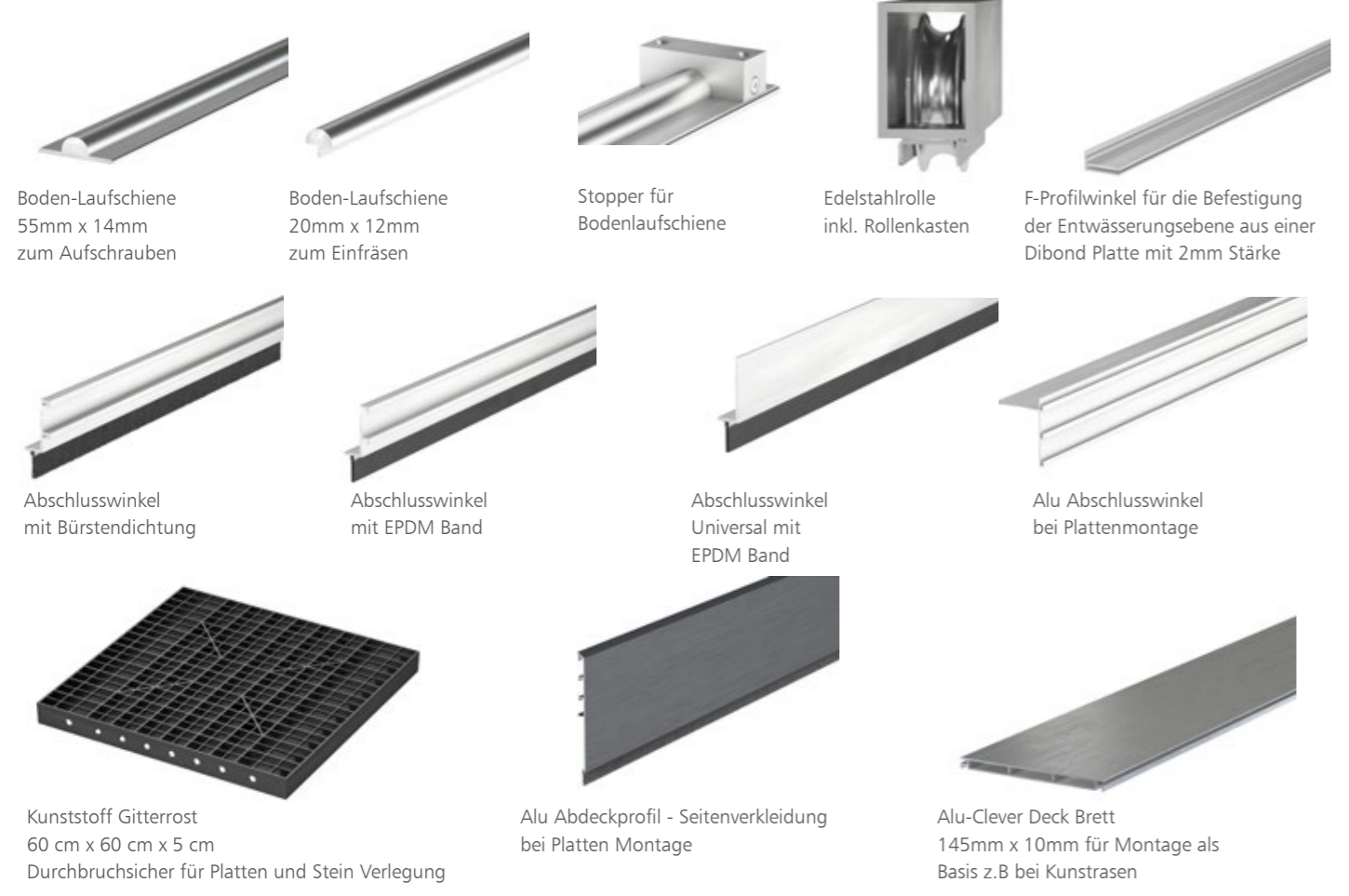

Unsere Schwerlastprofile zur Überbrückung von großen Fundamentabständen bieten eine sehr hohe Biege- und Torsionssteifigkeit bei geringem Eigengewicht. Somit können selbst große freitragende Konstruktionen im Bereich Balkon, aufgeständerte Terrassen bis hin zur fahrbaren Poolabdeckung realisiert werden, die sonst nur mit hohem Aufwand oder Stahlkonstruktionen gebaut werden können. Durch unsere speziellen Verbinder und Auslegung der Profile, können wir ohne Probleme in einem vertretbaren Aufwand und den damit zusammenhängenden Kosten große Konstruktionen bauen.

Unsere Pooldeckrahmen sind statisch geprüft und werden immer angeboten inkl. Entwässerungsebene zur Abführung von z.B Regenwasser

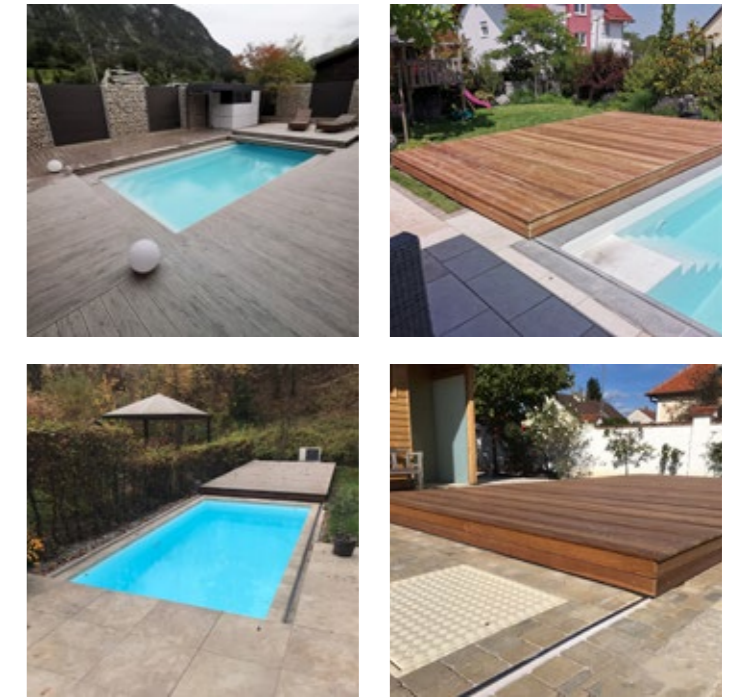
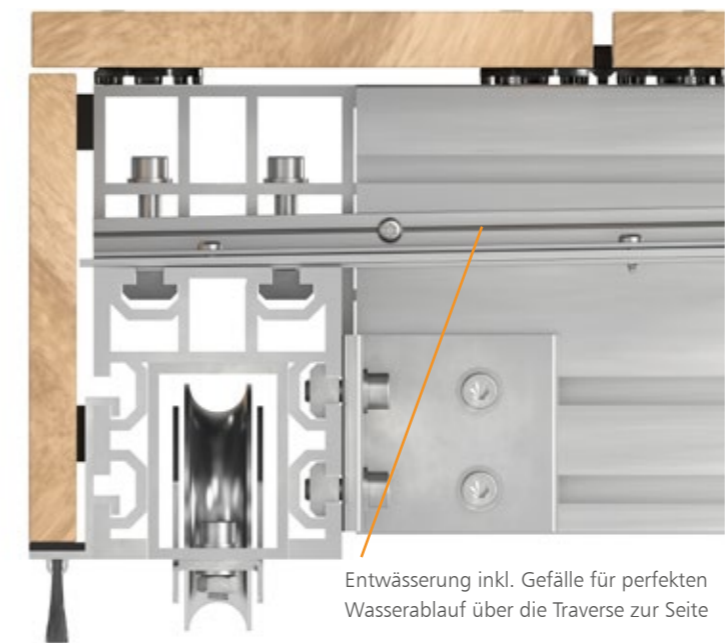

Befestigung Strebenprofile an den Traversen mit Halter und Sicherungswinkel

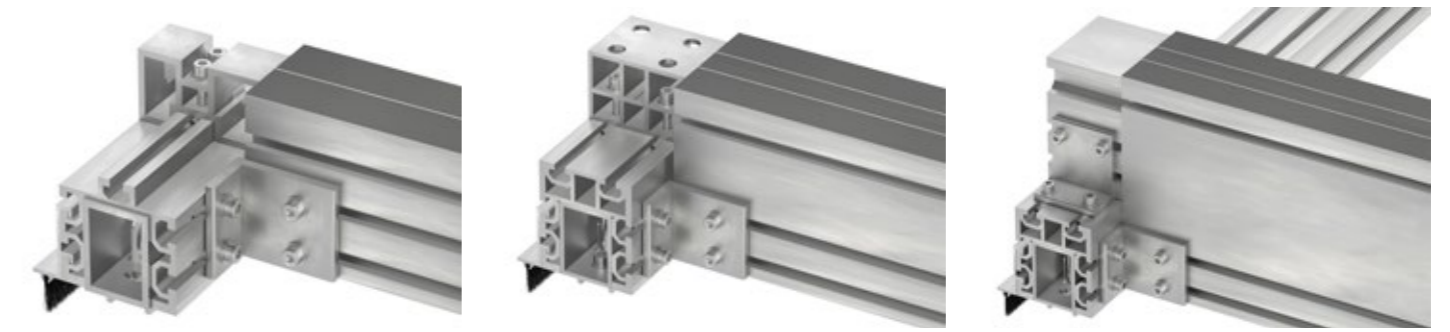

Alle Systemteile statisch geprüft mit FME Analyse und Statik Prüfbericht für Standard Rahmenabmessungen

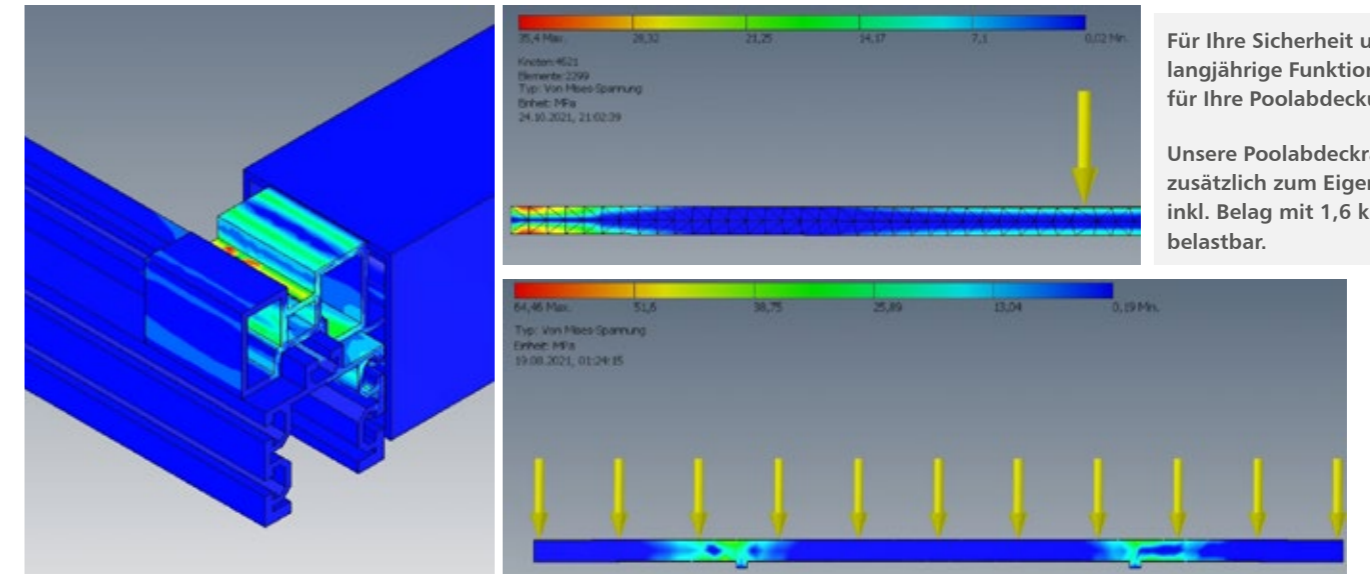

Für Ihre Sicherheit und die langjährige Funktionsgarantie für Ihre Poolabdeckung

Unsere Poolabdeckrahmen sind zusätzlich zum Eigengewicht inkl. Belag mit 1,6 kn pro m² belastbar.

Transparenz für unsere innovative Systemtechnik - statisch geprüft - optimal aufeinander abgestimmte Bausatzkomponenten die zu Ihrer perfekten - bezahlbaren Poolabdeckung führen!

Arbeiten Sie mit Profis - mit Profi Produkten = Profi Ergebnisse



Abstand Streben max 420mm
Holz- oder WPC Dielen einfach und direkt montierbar.
Bei gemischter entgegengesetzter Verlegerichtung.
Einfach realisierbar mit Konterlattung Profil 45x23mm

ALU DIBOND Platte 2mm stark als Entwässerungsebene leitet Regenwasser und Schmutz über die Traversen nach außen.
Kann mit Gefälle verbaut werden.

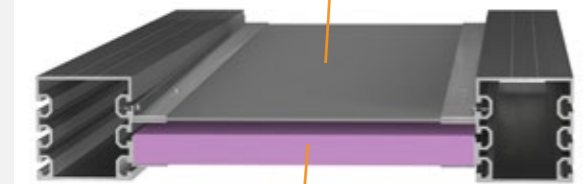

Dämmschicht mit XPS-Dämmplatten von unten - Halterung mit Winkelprofilen. Einfach und sicher montierbar - die perfekte Dämmung für Ihren Pool.



**EINFACHES, SICHERES BAUKASTENSYSTEM MIT KONFEKTIONIERTEN SYSTEMKOMPONENTEN
NUTZLAST 1,6 KN PRO M²**

Sichern Sie Ihr Deck mit unseren Verriegelungsprodukten + Kindersicherung

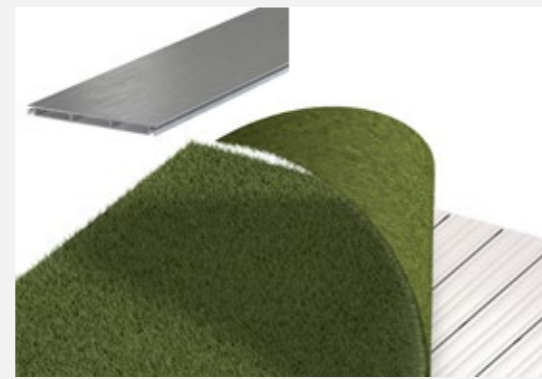

Mit CleverDeck 145x10mm aus Alubrett kann auch z.B. Kunstrasen einfach verlegt werden. Gestalten Sie Ihr Deck nach Ihren Designwünschen.

Systemvorteile:

- transparente innovative Montage Systemtechnik made in Germany - als Baukasten
- alle Verbindungsteile vorkonfektioniert aus Aluminium oder Edelstahl
- Deck ist als Bausatz sicher - einfach - schnell zu montieren
- eigene Aluminium Schienensysteme
- eigener entwickelter Antriebsmotor
- alle statischen Systemverbindungen erfolgen mit Nutzenstein Klemmtechnik
- geringes Eigengewicht bei optimaler Statik
- Grundrahmen statisch berechnet
- Nutzlast zusätzlich zu Belag und Eigengewicht Rahmen 1,6 Kn pro m²
- alle Beläge können verlegt werden
- durch Gitterrost Bodensysteme auch Platten als Belag montierbar
- durch Aluminium CleverDeck auch z.B. Kunstrasen
- integrierte Entwässerung durch F Aufnahmeprofil und Alu-DiBond Platten
- Rollen in Traverse und Rollenkasten beweglich durch perfekten Rollenlauf kleinere Differenzen bei Schienenmontage sind kein Problem

- durch Klemmtechnik keine mechanische Zerstörung der Profile
- System ist als Bausatz komplett vorgeschnitten auf Ihre Maße
- Dämmung kann leicht unter der Entwässerung mit Winkeln angebracht werden
- Kindersicherung und Edelstahlverschlüsse zur Deck Arriturung
- geringe Aufbauhöhen bei perfekter Statik bis 5 Meter freitragend ca. 200mm Deckhöhe bis 9 Meter freitragend ca. 240mm Deckhöhe ab 9 Meter freitragend ca. 316mm Deckhöhe *inkl. Dielenbelag



Mit Kunststoff Gitterrostwabe sind auch Platten und Steine als Belag nutzbar. Durchbruchsicher und perfekte Ablagerung von Platten.

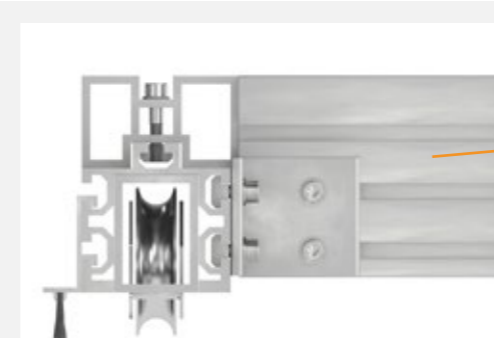
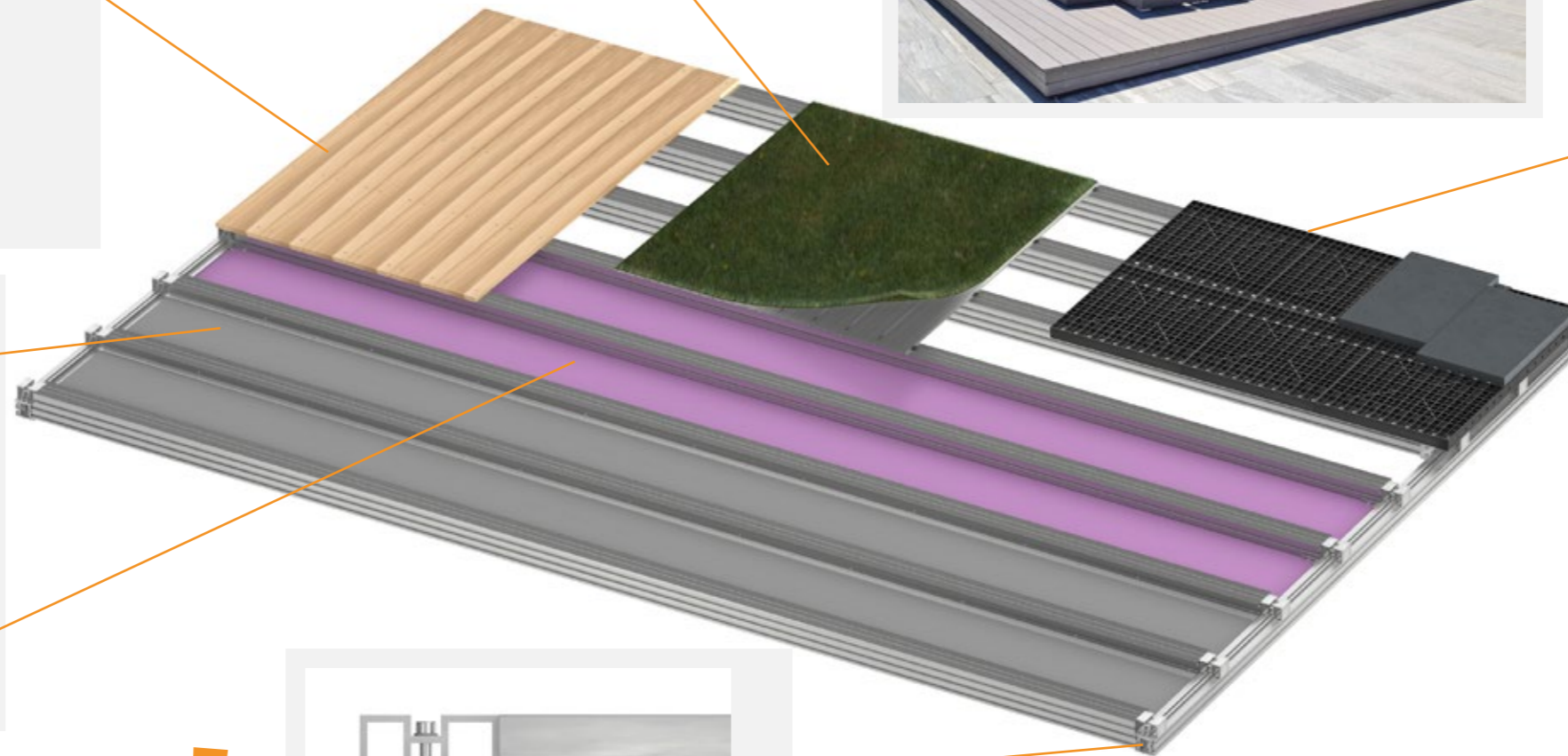

Edelstahlrolle kann im Rollenkasten zu jeder Seite 5mm ausgleichen z.B. bzgl. Ausdehnung Rahmen oder nicht exakten Abständen der Bodenschienen.

Selbstverständlich können Sie auch unsere Elektroantriebe installieren



und Ihr Deck via Fernbedienung öffnen und schließen

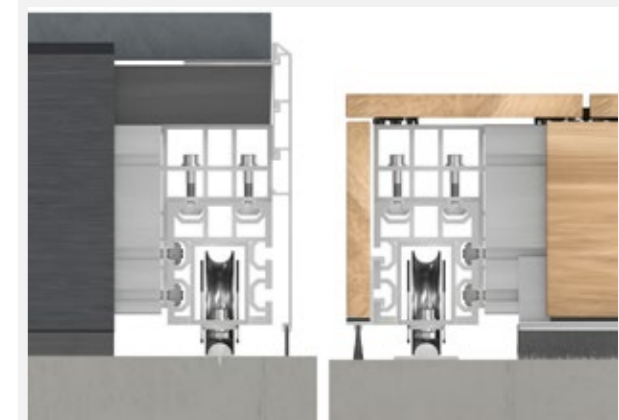

Boden-Laufschienen aus Aluminium zum Einfräsen oder Aufschrauben. Geringe Aufbauhöhen von Boden bis Deckoberfläche. Umlaufende Bürsten oder EPDM Dichtungen, für einen sauberen optisch perfekten Bodenabschluss.

Boden-Laufschienen aus Aluminium

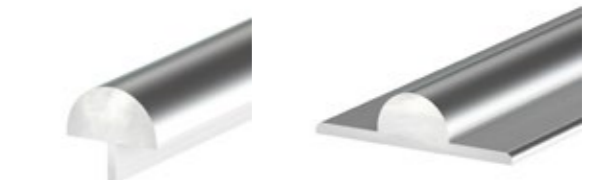

zum Einfräsen

zum Verschrauben

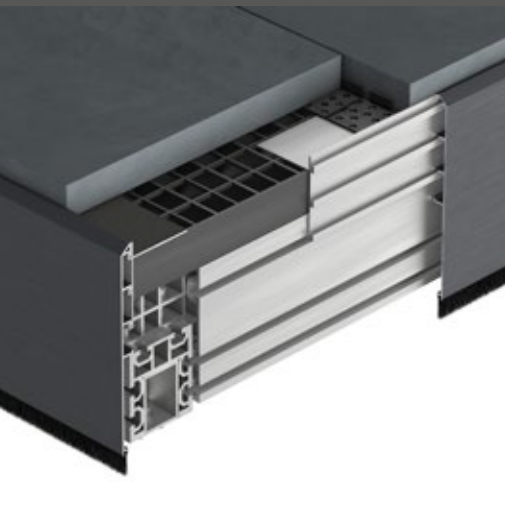
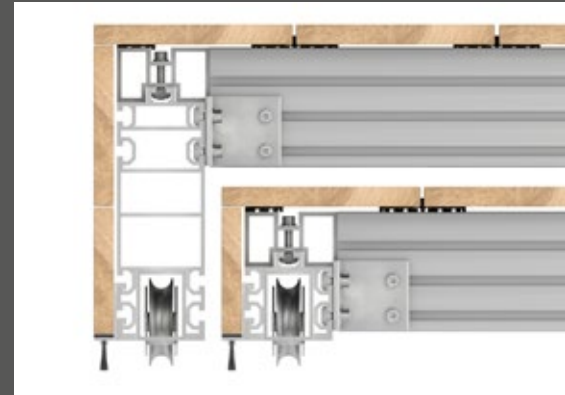
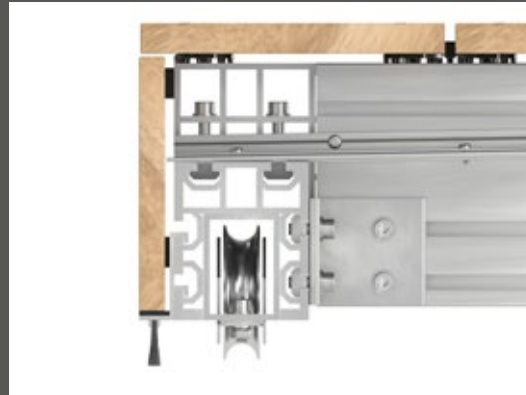

TECHNISCHE HINWEISE: Technische Änderungen oder Abweichungen zu Abbildungen inkl. Maßangaben sind vorbehalten. Alle früheren Preislisten verlieren hiermit ihre Gültigkeit. Druckfehler bei der Angabe von VE oder Preisen sind nicht bindend. Alle abgebildeten Zeichnungen und Fotos sind Eigentum der GS Terrassen Montagesysteme. Alle Preise inkl. MwSt. 19%.